



- EN** Assembly and Use manual  
Rolling tower 5100 and 5200  
Stair tower 5300  
Folding tower 5400 and 5500
- DE** Aufbau- und Verwendungsanleitung  
Fahrgerüst 5100 und 5200  
Treppengerüst 5300,  
Klappgerüst 5400 und 5500



**EN 1004**

760251-C-0911

[www.altrex.com](http://www.altrex.com)

Relax. It's an Altrex.

altrex

# Manual assembly and use

Art. no. 760251-C-0911

Version 05/2011

Replaces: version 04/09

Copyright Altrex B.V. © '11

All rights reserved. No part of this publication may be duplicated, stored in an automated data file, or disclosed in any way or form, whether electronically, mechanically by photocopying, recording, or in any other way, without prior consent from Altrex B.V. Zwolle. This publication may only be used for Altrex products.

Misprints and printing errors reserved.

# Table of contents

	Page
<b>I Introduction</b> .....	<b>4</b>
<b>II General</b> .....	<b>4</b>
II.I Use .....	<b>4</b>
II.II Additional instructions for the use of towers .....	5
II.III Checklist for the use of towers.....	5
II.IV Inspection, care and maintenance .....	6
II.V Disassembly of the tower .....	6
II.VI Relocating the tower.....	6
II.VII Assembling and/or repair of replacement parts .....	6
II.VIII Warranty conditions.....	<b>7</b>
II.IX Assembly of toe boards .....	7
II.X Locking pins .....	<b>7</b>
<b>III Rolling tower 5100</b> .....	<b>8</b>
III.I Configuration table .....	8
III.II Method of assembly.....	9
<b>IV Rolling tower 5200</b> .....	<b>12</b>
IV.I Configuration table.....	12
IV.II Method of assembly.....	14
<b>V Rolling tower 5300</b> .....	<b>17</b>
V.I Configuration table.....	17
V.II Method of assembly.....	18
<b>VI Folding tower 5400</b> .....	<b>21</b>
VI.I Configuration table.....	21
VI.II Method of assembly.....	22
<b>VII Folding tower 5500</b> .....	<b>25</b>
VII.I Configuration table.....	25
VII.II Method of assembly.....	26
<b>VIII Diagram of order of assembly 5200-5500</b> .....	<b>29</b>
<b>IX Ballast</b> .....	<b>30</b>
<b>X Parts for the 5000 serie</b> .....	<b>32</b>
<b>XI Instruction for on the tower</b> .....	<b>33</b>

# I Introduction

This manual is solely intended to be used in conjunction with folding and rolling tower configurations, hereinafter called the tower, as described in this assembly and use manual, hereinafter referred to as the manual.

Prior to starting assembly of the tower, you should carefully read this manual. The tower that is required should be assembled and used in accordance with this manual.

All instructions in this manual have to be strictly adhered to.

If the instructions contained in this manual are not followed, accidents may arise. Altrex cannot be held liable for any loss resulting from the assembly or use of an Altrex tower that is not in compliance with the manual.

The employer, supervisor and user are responsible for the correct use of the tower in accordance with this manual and they must ensure that this manual is available at all times when work is being carried out using the tower.

## II General

A broad range of configurations is possible with the Altrex 5000 series Modular Tower system. For the standard tower configurations we refer you to the configurations table included in this manual.

For any non-standard configurations, the so-called combination configurations, please contact Altrex. These configurations always have to be checked for strength and stability according to the European Standard EN 1004. The details for this check have to be present at the work place.

Towers may only be assembled, disassembled or modified under the direction of an authorised person and by employees who have received adequate and specific training for the intended work, in terms of the specific risks involved which, in particular, addresses

- understanding the assembly, disassembly or conversion plan of the tower in question;
- safely assembling, disassembling or converting the tower in question;

- measures in order to avoid the risks to individuals or objects;
- safety measures in the event of changing weather conditions which could affect the safety of the towers in question;
- the allowable load;
- every other risk that could arise as a result of the aforementioned assembly and disassembly or conversion work.

The individuals responsible for the work and the employees involved in the work must have access to a copy of this manual.

Only original Altrex parts should be used for assembly.

The height to the first rung must be a maximum of 40 cm. If the height is more than 40 cm a step stirrup has to be attached or a platform on the first rung.

The standard Altrex tower configurations meet the European Standard EN1004, load class 3 (for strength and stability) and EN1298 (for Manuals)

Local law and legislation might encompass measures in addition to those stated in this manual.

If possible, and if it can be achieved safely, for additional personal safety, individuals working on the assembly should secure themselves to the external wall. Individuals should not secure themselves to the tower itself, unless the tower is anchored to the wall.

### II.1 Use

The Altrex 5000 tower is suitable for working at heights.

Serie	Max. platform height	
	Inside	Outside
5100	8.2 meter	8.2 meter
5200	12.2 meter	8.2 meter
5300	12.2 meter	8.2 meter
5400	7.8 meter	7.8 meter
5500	11.8 meter	7.8 meter
* Greater heights may be possible after consulting Altrex and on the basis of strength and stability calculations.		

- The maximum load per platform is 200 kg/m<sup>2</sup>.
- The maximum load on the tower (as a whole) is 750 kg.
- Horizontal loads exceeding 30 kg resulting from the work to be carried out from the tower are not

- permitted. In the event of significant forces, the tower should be anchored to the wall.
- The tower may only be used on horizontal, flat and solid surfaces.
  - The tower may not be used at wind speeds exceeding 14 m/s (max. 6 Beaufort).
  - The tower may not be used in the event of a storm, snow, ice, heavy rainfall or lightning.
  - Hoisting or suspending the tower is not permitted.
  - The tower may not be used in order to gain access to other constructions.
  - The standard configurations are not calculated on the use of tarpaulins and/or advertising boards.
  - A tower should not be able to slide away or to make movements that are not intended.

## II.II Additional instructions when using towers

- When working with towers, safety shoes, working gloves and a safety helmet should be worn.
- Never ascend the tower on the outside and never stand on the braces.
- Never raise the height of the work platform through the use of ladders, crates, etc. [1]
- The base dimensions of the platforms may not be increased in any way.
- The use of hoisting gear on or to the tower is not permitted [2]; this can seriously affect the stability. Tower parts and tools may only be brought up (to the work floor) manually, by using a bucket and rope.
- If the tower is to be placed on a soft surface, ground protection plates or U-profiles should be placed underneath the wheels [3]
- Particular attention should be paid to the wind load in areas that are affected by the wind, for example, open constructions and at the corners of a building. In the event of a wind force in excess of 14 m/s (max. 6 Beaufort), plus at the end of the working day, the rolling tower must be moved to non windy place. [4]
- No additional work platforms or other objects may be attached to the outside of the standard tower.
- Stages may not be mounted between the tower and a building.
- The tower must not be out of the perpendicular in excess of 1%. Therefore, at a height of 4 meters, the deviation may not exceed 4 cm.
- Take sufficient measures against weather influences that will help to ensure safe working on the tower.

- Take sufficient measures against environmental factors that will help to ensure safe working on the tower.
- Use guardrails when this is required from a safety or legislative point of view.
- Never leave the tower unsupervised. Make sure that unauthorised individuals cannot gain access to the tower.
- The use of a combination of tower parts of different brands/manufacturers is not permitted.
- If required, attach the stabilizers. Use the correct stabilizers with the corresponding platform height. It is not obligatory under 2.5m but it is recommended for work which involves significant horizontal forces.
- The workplace around the tower has to be cordoned off using cones and/or marking tape.
- Make sure that safe working with the tower is always given priority.
- A minimum of 2 people should always be used to assemble a tower. [5]

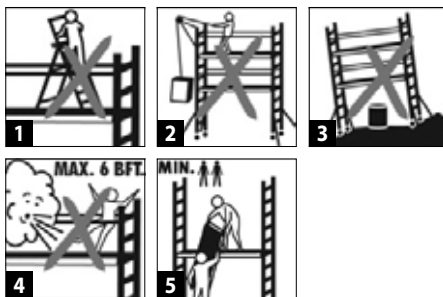

## II.III Checklist for the use of towers

When an assembled tower is (re)used, the following should always be checked:

1. that the tower is the correct one for the intended use
2. that the immediate vicinity in which the tower is assembled allows for safe use;
3. that the tower can still be used safely;
4. that the quality of the surface is horizontal, flat and sufficiently loadbearing;
5. that the environmental factors, such as opening doors, automatically working sun blinds, above-ground electrical cables, traffic and/or passers-by, etc., do not lead to dangerous situations;
6. that there is sufficient free space to be able to as-

- semble and use the tower safely;
7. that all required parts and safety tools are available at the workplace;
  8. that no damaged parts or parts other than those prescribed are used;
  9. that the tower is assembled in accordance with this manual and in conformity with the configuration and ballast table;
  10. that the maximum assembly height is not exceeded;
  11. that it is easy to climb up the inside of the tower;
  12. that the wheels are properly attached, aligned, and that the brake is applied;
  13. that the frames are properly assembled and secured;
  14. that the horizontal and diagonal braces are assembled and secured in the correct position;
  15. that the stabilizers that correspond with the permitted platform height are correctly assembled;
  16. that the tower is perpendicular (check using a spirit level);
  17. that the tower is stable;
  18. that the platforms are situated in the correct position and the wind security lock is secured in place;
  19. that there is a rest platform at least every 4 meter;
  20. that the tower configuration is inspected frequently (see inspection sticker);
  21. that all locking pins are in place in the construction and that these are locked.

## II.IV Inspection, Care and Maintenance

1. Tower parts must be handled and transported with care, in order to avoid damage.
2. Storage should be organised in such a way that only undamaged parts, in the correct amounts, are available for assembly of the tower.
3. Check all moving parts for correct functioning and to ensure that these are not contaminated.
4. Check all parts for damage. Damaged or incorrect parts may not be used.
5. Damaged parts have to be returned to the manufacturer for inspection.
6. Towers for professional use must be inspected

annually for any defects by an expert.

7. The tower must be inspected again before use and in the case of an emergency such as a storm etc.

## II.V Disassembly of the tower

The tower should be disassembled following the instructions for assembly but in reverse order.

## II.VI Relocating the tower

- In order to relocate the tower the height has to be reduced to a maximum of 6.2 meter.
- In order to relocate the tower, the stabilizers have to be raised to a maximum of 10 cm.
- The wheel legs are released by pressing the brake pedal.

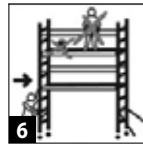

- When the tower is being relocated, persons and/or materials may not remain on the tower. [6]

- Beforehand, checks should be made that the environmental factors, such as opening doors, canopies, pits, automatically functioning sun blinds, aboveground electrical cables, traffic and/or passers-by, etc. do not pose the risk of dangerous situations while the tower is being relocated.
- Only relocate a tower in the lengthways direction or in the diagonal direction, manually, over a flat, horizontal and sufficiently load-bearing surface. Make sure that the tower does not start to slant during relocation.
- Immediately after relocating the tower, the wheel legs have to be applied and locked, by pressing the brake pedal.
- After relocation, the tower has to once again be horizontally aligned; this should be done using a spirit level.
- Once again adjust all of the stabilizers, so that they are in contact with the surface.

## II.VII Assembly and/or repair of replacement parts

Replacement parts supplied by Altrex must be fitted to the correct Altrex product and in the same way as the part that is replaced. Assembly (attachment) and/or repair is effectuated at the own risk and expense of the client. Altrex is not liable for damage caused by incorrect assembly and/or repair. Against payment, Altrex can be called in for the repair of your product, and/or the assembly of the parts in question.

## II.VIII Warranty Conditions

This Altrex product has been designed, manufactured and tested with the greatest care. Should this product be used in accordance with the instructions and its intended use, a warranty will apply under the following conditions:

- 1 Altrex guarantees the reliability of the product and the quality of the materials used for the product.
- 2 We will rectify any defects that are covered by the warranty by replacing the defective part, or the product itself, or by supplying a part for replacement.
- 3 Not covered by the warranty are any defects that occur as a result of the following:
  - a) Use of the product contrary to its intended use or contrary to the instructions for use.
  - b) Normal wear and tear of the product.
  - c) Assembly or repair by the client or by third parties (with the exception of fitting the spare parts provided by Altrex as indicated above under point 2).
  - d) Any modified governmental regulations concerning the nature or quality of the material used in the product.
4. Any defects that are found upon the delivery of the product should be reported immediately to Altrex. Should notification of these defects not take place immediately, the warranty will be null and void. To make a claim under the warranty, Altrex or your Altrex dealer has to be provided with the proof of purchase.
5. Any defects of the product have to be reported to Altrex or your Altrex dealer as soon as possible, but in any case within 14 days of the defect being found.

6. a) Should a claim be made under the warranty conditions, Altrex has to have the opportunity to be able to investigate the product in its Quality Centre. The client must make the product available for this purpose. Should it be established during the investigation that the product has been used incorrectly, the costs of the investigation will be charged to the client.
- b) Should the client ask for an investigation to be carried out by an independent institute, the costs for this investigation are at the expense of the client should it be established during the investigation that the product has been used incorrectly.  
The costs of the investigation are also at the expense of the client if, prior to this investigation, Altrex offered to repair or to replace the product at no charge to the client.

## II.IX Assembly of toe boards

Assemble the toe boards according to the diagram.

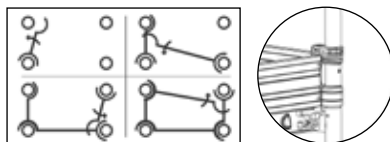

## II.X Securing the frames

Securing the frames with the locking pins.

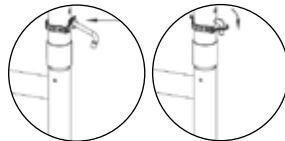

# III Rolling tower 5100

## III.I Configuration tabel 5100

Platform height (m)			2.20	3.20	4.20 <sup>1)</sup>	5.20	6.20	7.20 <sup>1)</sup>	8.20 <sup>1)</sup>
Work height (m)			4.20	5.20	6.20	7.20	8.20	9.20	10.20

0.75 x 1.85 m	Description	Item no.	Weight (kg)							
	Frame 75-28-7	301104	3,8	0	2	0	2	0	2	0
	Frame 75-28-7	301107	7,6	2	2	4	4	6	6	8
	Guardrail frame 75-50-2	302910	3,1	2	2	2	2	2	2	2
	Wheel leg Ø 200 mm Prof	511230	5,2	4	4	4	4	4	4	4
	Platform 1.85 m with trapdoor (wood)	304410	14,8	1	1	1	2	2	2	2
	<i>Fiber-Deck® platform 1.85 with trapdoor</i>	305210	10,8	1	1	1	2	2	2	2
	Diagonal brace 185-21 Prof	303721	2,0	2	4	4	6	6	8	8
	Horizontal brace 185-4 Prof	303704	1,9	6	6	6	10	10	12	12
	Triangular stabilizer up to 4.2 m platform height*	305612	5,8	0	2	2	0	0	0	0
	Triangular stabilizer. Easy-Lock® universal	305613	7,6	0	2	2	2	2	2	2
	Toe board set 2 / 0.75 Easy-Fit®	305505	4,5	1	1	1	1	1	1	1
	Toe board set 2 / 1.85 Easy-Fit®	305501	8,8	1	1	1	1	1	1	1
	<b>Total weight (kg) including wooden platforms</b>			<b>86</b>	<b>113</b>	<b>120</b>	<b>154</b>	<b>162</b>	<b>177</b>	<b>185</b>
	<b>Total weight (kg) including Fiber-Deck® platforms</b>			<b>82</b>	<b>109</b>	<b>116</b>	<b>146</b>	<b>352</b>	<b>169</b>	<b>177</b>

0.75 x 2.45 m	Description	Item no.	Weight (kg)							
	Frame 75-28-7	301104	3,8	0	2	0	2	0	2	0
	Frame 75-28-7	301107	7,6	2	2	4	4	6	6	8
	Guardrail frame 75-50-2	302910	3,1	2	2	2	2	2	2	2
	Wheel leg Ø 200 mm Prof	511230	5,2	4	4	4	4	4	4	4
	Platform 2.45 m with trapdoor (wood)	304510	18,7	1	1	1	2	2	2	2
	<i>Fiber-Deck® platform 2.45 m with trapdoor</i>	305310	13,7	1	1	1	2	2	2	2
	Diagonal brace 245-16 Prof	303716	2,5	2	4	4	6	6	8	8
	Horizontal brace 245-6 Prof	303706	2,3	6	6	6	10	10	12	12
	Triangular stabilizer up to 4.2 m platform height*	305612	5,8	0	2	2	0	0	0	0
	Triangular stabilizer. Easy-Lock® universal	305613	7,6	0	2	2	2	2	2	2
	Toe board set 2 / 0.75 Easy-Fit®	305505	4,5	1	1	1	1	1	1	1
	Toe board set 2 / 2.45 Easy-Fit®	305502	10,9	1	1	1	1	1	1	1
	<b>Total weight (kg) including wooden platforms</b>			<b>95</b>	<b>123</b>	<b>131</b>	<b>171</b>	<b>179</b>	<b>196</b>	<b>203</b>
	<b>Total weight (kg) including Fiber-Deck® platforms</b>			<b>90</b>	<b>118</b>	<b>126</b>	<b>161</b>	<b>169</b>	<b>186</b>	<b>193</b>

0.75 x 3.05 m	Description	Item no.	Weight (kg)							
	Frame 75-28-7	301104	3,8	0	2	0	2	0	2	0
	Frame 75-28-7	301107	7,6	2	2	4	4	6	6	8
	Guardrail frame 75-50-2	302910	3,1	2	2	2	2	2	2	2
	Wheel leg Ø 200 mm Prof	511230	5,2	4	4	4	4	4	4	4
	Platform 3.05 m with trapdoor (wood)	304610	23,6	1	1	1	2	2	2	2
	<i>Fiber-Deck® platform 3.05 m with trapdoor</i>	305410	17,3	1	1	1	2	2	2	2
	Diagonal brace 305-22 Prof	303722	2,7	2	4	4	6	6	8	8
	Horizontal brace 305-8 Prof	303708	2,6	6	6	6	10	10	12	12
	Triangular stabilizer up to 4.2 m platform height*	305612	5,8	0	2	2	0	0	0	0
	Triangular stabilizer. Easy-Lock® universal	305613	7,6	-	2	2	2	2	2	2
	Toe board set 2 / 0.75 Easy-Fit®	305505	4,5	1	1	1	1	1	1	1
	Toe board set 2 / 3.05 Easy-Fit®	305503	12,8	1	1	1	1	1	1	1
	<b>Total weight (kg) including wooden platforms</b>			<b>104</b>	<b>132</b>	<b>140</b>	<b>187</b>	<b>195</b>	<b>213</b>	<b>220</b>
	<b>Total weight (kg) including Fiber-Deck® platforms</b>			<b>98</b>	<b>126</b>	<b>134</b>	<b>174</b>	<b>182</b>	<b>200</b>	<b>208</b>

<sup>1)</sup> If the tower is used as a freestanding tower in this configuration there have to be 4 stabilizers around it.

<sup>2)</sup> 1 additional platform is needed for the assembly of this configuration.

\*Only to be used for a platform height up to 4.2 m!



### III.II Method of assembly rolling tower 5100

1. Fit the wheels in the base frames or in the 4 rung frame in the event of uneven platform heights.



2. Connect the base frames of 4-rung frames to one another by using 2 horizontal braces. Assemble the horizontal braces, working from the inside to the outside and under the 1<sup>st</sup> rung to the uprights of the base frames. In the event of uneven platform heights: place two 7 rung assembly frames and secure with the locking pins supplied.

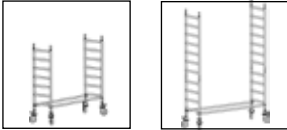

3. Then place two diagonal braces in a cross between the 2<sup>nd</sup> and the 6<sup>th</sup> rung of the base frame, one on the left and one on the right side of the frame. Place a platform with trapdoor on the first rung of the base frame. In the event of uneven platform heights, place a platform with trapdoor on the upper rung of the 4 rung frame. Stand on the platform and then position two diagonal braces between the 2nd and 6th rung of the 7 rung assembly frame.

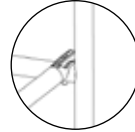

Align the wheels so that they point outwards. Lock the wheels by pushing down the brake pedal. Then set the base frame horizontally in the length and width direction using a spirit level on the bottom rung and horizontal brace.

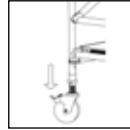

**For a configuration with a platform height of 2.2 meter follow step 4, 5 and 6.**

4. Stand on the underlying platform and attach 2 guardrail frames to the base frame of the rolling tower. Secure the guardrail frames with the locking pins. See II.X. Then assemble the knee brace working from the inside to the outside against the uprights of the guardrail frames.

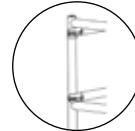

5. Subsequently reposition the platform with trapdoor to the 7<sup>th</sup> rung of the (base) frame. Sit through the platform trapdoor and assemble the top two guardrail braces working from the inside to the outside against the uprights of the guardrail frames.

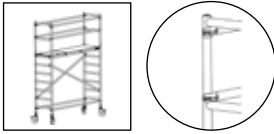

6. Attach the toe boards. See II.IX.



The tower is now ready for use at a platform height of 2.2 meter.

**Follow steps 7, 8 and 9 for a configuration with a platform height of 3.2 m.**

7. From the platform, position the 2 guardrail braces on the assembly frame. Secure the guardrail braces with the locking pins. Position a platform with trapdoor on the 7<sup>th</sup> rung of the assembly frame. Assemble the 4 stabilizers on the corners of the tower at an angle of about 120° to the longitudinal access of the tower

Attach the couplers of the stabilizers to the uprights under the 2<sup>nd</sup> and 7<sup>th</sup> rungs. Make sure that the end of each stabilizer is in contact with the solid surface and secure the stabilizer. Position the lower arm of the stabilizer approximately horizontal, secure the coupling and check the 120° angle.



8. Sit through the platform trapdoor and assemble the guardrail braces working from the inside to the outside against the uprights of the guardrail braces. Attach the toe boards. See II.IX
9. The lower platform must be removed before the tower can be used. Then place 2 diagonal braces

in a cross between the 2<sup>nd</sup> and 6<sup>th</sup> rung.

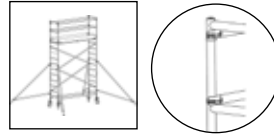

The tower is now ready for use.

**Further assembly with 7 rung frames to a platform height of 4.2 meter.**

10. Assume the base frame described in step 3. Then attach the 4 stabilizers to the corners of the tower, at an angle of approximately 120° to the longitudinal axis of the tower.

Attach the couplers of the stabilizers to the uprights under the 2<sup>nd</sup> and the 7<sup>th</sup> rungs of the frames. Make sure that the end of each stabilizer is in contact with the solid surface and secure the stabilizer. Position the lowermost arm of the stabilizer approximately horizontally, assemble the stabilizers securely and check the angle of 120°.

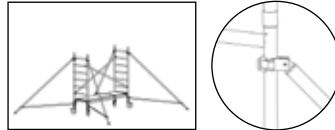

11. Stand on the platform and place two 7 rung frames on the base frame of the rolling tower. Secure the frames with the locking pins.

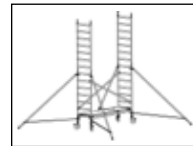

12. Then place two diagonal braces in a cross between the 2<sup>nd</sup> and the 6<sup>th</sup> rung of the frame, one on the left and one on the right side of the frame. Place a platform with trapdoor on the 7<sup>th</sup> rung of the (base) frame. Then sit through the trapdoor of the platform and place horizontal braces on both sides on the 2<sup>nd</sup> and 4<sup>th</sup> rung above the platform.

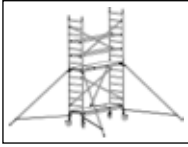

13. For attaching the guardrail frames and the toe boards follow step 4, 5, and 6 again.
14. The platform in between can be removed before the tower can be used!

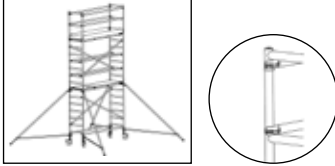

The tower is now ready for use.

#### Further assembly with 7 rung frames to a platform height of 5.2 meter and 7.2 meter.

15. Assume the (uneven) basic configuration from step 3. Assemble the 4 stabilizers on the corners of the tower at an angle of about 120° to the longitudinal axis of the tower.

Attach the couplers of the stabilizers to the uprights under the 2nd and 7th rungs. Make sure that the end of each stabilizer is in contact with the solid surface and secure the stabilizer. Position the lower arm of the stabilizer approximately horizontal, secure the coupling and check the 120° angle.

16. From the platform, place two 7 rung frames. Secure the frames with the locking pins supplied. Place a platform with trapdoor on the 7th rung. Sit through the platform trapdoor and place horizontal braces on both sides on the 2nd and 4th rung above the platform. For a 7.2 metre platform height, repeat this step. From the platform, position the 2 guardrail frames on the assembly frame. Secure the guardrail frames with the locking pins.

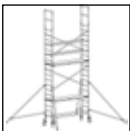

17. Position a platform with trapdoor on the 7th rung of the assembly frame. Sit through the platform trapdoor and assemble the guardrail braces working from the inside to the outside against the uprights of the guardrail braces. Attach the toe boards, see II.IX.
18. The lower platform must be removed before the tower can be used. Then place 2 diagonal braces in a cross between the 2nd and 6th rung of the base frame.

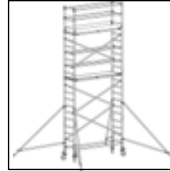

The tower is now ready for use.

#### Further assembly with 7 rung frames to a platform height of 6.2 meter and 8.2 meter.

You will need 2 platforms with trapdoors. If applicable use a rope for hoisting parts.

19. Repeat step 11 and 12. Assemble the guardrail by following step 4, 5 and 6.

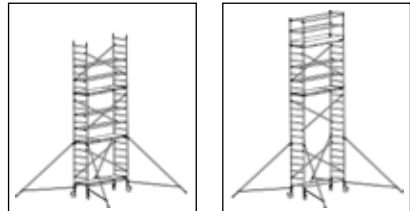

The tower 5100 is now ready for use.

# IV Rolling tower 5200

## IV.I Configuration table 5200 2-4 and 1-2 configuration

EN 1004-3-8/12-XXXX

Platform height (m)				2.20	3.20	4.20 <sup>1,3</sup>	5.20	6.20 <sup>1</sup>	7.20
Work height (m)				4.20	5.20	6.20	7.20	8.20	9.20

Description	Item no.	Weight (kg)							
Frame 135-28-4	301604	5,4	0	2	0	2	0	2	
Frame 135-28-7	301607	10,9	2	2	4	4	6	6	
Guardrail frame135-50-2	302920	4,1	2	2	2	2	2	2	
Wheel legØ 200 mm Prof	511230	5,2	4	4	4	4	4	4	
Platform 1.85 m with trapdoor (wood)	304410	14,8	1	1	1	2/1 <sup>2</sup>	2/1 <sup>2</sup>	2/1 <sup>2</sup>	
Platform 1.85 m without trapdoor (wood)	304420	14,4	1	1/2 <sup>2</sup>	1/2 <sup>2</sup>	2/3 <sup>2</sup>	2/3 <sup>2</sup>	2/4 <sup>2</sup>	
Fiber-Deck® platform 1.85 m with trap	305210	10,8	1	1	1	2/1 <sup>2</sup>	2/1 <sup>2</sup>	2/1 <sup>2</sup>	
Fiber-Deck® platform 1.85 m without trapdoor	305220	10,1	1	1/2 <sup>2</sup>	1/2 <sup>2</sup>	2/3 <sup>2</sup>	2/3 <sup>2</sup>	2/4 <sup>2</sup>	
Diagonal brace 185-21 Prof	303721	2,0	4	8	8	12	12	16	
Horizontal brace 185-4 Prof	303704	1,9	6	6	6	10	10	10	
Triangular stabilizer up to 4.2 m platform height*	305612	5,8	0	2	2	0	0	0	
Triangular stabilizer Easy-Lock® universeel	305613	7,6	0	2	2	2	2	2	
Toe board set 2 / 1.35 Easy-Fit*	305506	6,6	1	1	1	1	1	1	
Toe board set 2 / 1.85 Easy-Fit*	305501	8,8	1	1	1	1	1	1	
<b>Total weight (kg) including wooden platforms</b>		<b>114</b>	<b>114</b>	<b>164/150</b>	<b>174/160</b>	<b>217/217</b>	<b>227/227</b>	<b>260/246</b>	
<b>Total weight (kg) including Fiber-Deck® platforms</b>		<b>107</b>		<b>152/142</b>	<b>162/152</b>	<b>200/200</b>	<b>210/210</b>	<b>239/229</b>	

Description	Item no.	Weight (kg)							
Frame 135-28-4	301604	5,4	0	2	0	2	0	2	
Frame 135-28-7	301607	10,9	2	2	4	4	6	6	
Guardrail frame135-50-2	302920	4,1	2	2	2	2	2	2	
Wheel legØ 200 mm Prof	511230	5,2	4	4	4	4	4	4	
Platform 2.45 m with trapdoor (wood)	304510	18,7	1	1	1	2/1 <sup>2</sup>	2/1 <sup>2</sup>	2/1 <sup>2</sup>	
Platform 2.45 m without trapdoor (wood)	304520	18,4	1	1	1/2 <sup>2</sup>	2/3 <sup>2</sup>	2/3 <sup>2</sup>	2/4 <sup>2</sup>	
Fiber-Deck® platform 2.45 m with trap	305310	13,7	1	1	1	2/1 <sup>2</sup>	2/1 <sup>2</sup>	2/1 <sup>2</sup>	
Fiber-Deck® platform 2.45 m without trapdoor	305320	13,3	1	1/2 <sup>2</sup>	1/2 <sup>2</sup>	2/3 <sup>2</sup>	2/3 <sup>2</sup>	2/4 <sup>2</sup>	
Diagonal brace 245-16 Prof	303716	2,5	4	8	8	12	12	16	
Horizontal brace 245-6 Prof	303706	2,3	6	6	6	10	10	10	
Triangular stabilizer up to 4.2 m platform height*	305612	5,8	0	2	2	0	0	0	
Triangular stabilizer Easy-Lock® universeel	305613	7,6	0	2	2	2	2	2	
Toe board set 2 / 1.35 Easy-Fit*	305506	6,6	1	1	1	1	1	1	
Toe board set 2 / 2.45 Easy-Fit*	305502	10,9	1	1	1	1	1	1	
<b>Total weight (kg) including wooden platforms</b>		<b>129</b>	<b>129</b>	<b>185/166</b>	<b>195/176</b>	<b>244/244</b>	<b>254/254</b>	<b>294/276</b>	
<b>Total weight (kg) including Fiber-Deck® platforms</b>		<b>119</b>		<b>169/156</b>	<b>179/166</b>	<b>224/224</b>	<b>234/234</b>	<b>269/256</b>	

Description	Item no.	Weight (kg)							
Frame 135-28-4	301604	5,4	0	2	0	2	0	2	
Frame 135-28-7	301607	10,9	2	2	4	4	6	6	
Guardrail frame135-50-2	302920	4,1	2	2	2	2	2	2	
Wheel legØ 200 mm Prof	511230	5,2	4	4	4	4	4	4	
Platform 3.05 m with trapdoor (wood)	304610	23,6	1	1	1	2/1 <sup>2</sup>	2/1 <sup>2</sup>	2/1 <sup>2</sup>	
Platform 3.05 m without trapdoor (wood)	304620	23,3	1	1	1/2 <sup>2</sup>	2/3 <sup>2</sup>	2/3 <sup>2</sup>	2/4 <sup>2</sup>	
Fiber-Deck® platform 3.05 m with trap	305410	17,3	1	1	1	2/1 <sup>2</sup>	2/1 <sup>2</sup>	2/1 <sup>2</sup>	
Fiber-Deck® platform 3.05 m without trapdoor	305420	16,7	1	1/2 <sup>2</sup>	1/2 <sup>2</sup>	2/3 <sup>2</sup>	2/3 <sup>2</sup>	2/4 <sup>2</sup>	
Diagonal brace 305-22 Prof	303722	2,7	4	8	8	12	12	16	
Horizontal brace 305-8 Prof	303708	2,6	6	6	6	10	10	10	
Triangular stabilizer up to 4.2 m platform height*	305612	5,8	0	2	2	0	0	0	
Triangular stabilizer Easy-Lock® universeel	305613	7,6	0	2	2	2	2	2	
Toe board set 2 / 1.35 Easy-Fit*	305506	6,6	1	1	1	1	1	1	
Toe board set 2 / 3.05 Easy-Fit*	305503	12,8	1	1	1	1	1	1	
<b>Total weight (kg) including wooden platforms</b>		<b>143</b>	<b>143</b>	<b>205/181</b>	<b>215/191</b>	<b>271/271</b>	<b>281/281</b>	<b>327/304</b>	
<b>Total weight (kg) including Fiber-Deck® platforms</b>		<b>130</b>		<b>185/168</b>	<b>195/178</b>	<b>245/245</b>	<b>255/255</b>	<b>294/278</b>	

<b>Platform height (m)</b>			<b>8.20<sup>1,3</sup></b>	<b>9.20</b>	<b>10.20<sup>1,3</sup></b>	<b>11.20</b>	<b>12.20<sup>1,3</sup></b>
<b>Work height (m)</b>			<b>10.20</b>	<b>11.20</b>	<b>12.20</b>	<b>13.20</b>	<b>14.20</b>

<b>1.35 x 1.85 m</b>	<b>Description</b>	<b>Item no.</b>	<b>Weight (kg)</b>					
	Frame 135-28-4	301604	5,4	0	2	0	2	0
	Frame 135-28-7	301607	10,9	8	8	10	10	12
	Guardrail frame 135-50-2	302920	4,1	2	2	2	2	2
	Wheel leg Ø 200 mm Prof	511230	5,2	4	4	4	4	4
	Platform 1.85 m with trapdoor (wood)	304410	14,8	2/1 <sup>2</sup>	3/1 <sup>2</sup>	3/1 <sup>2</sup>	3/1 <sup>2</sup>	3/1 <sup>2</sup>
	Platform 1.85 m without trapdoor (wood)	304420	14,4	2/4 <sup>2</sup>	3/5 <sup>2</sup>	3/5 <sup>2</sup>	3/6 <sup>2</sup>	3/6 <sup>2</sup>
	<i>Fiber-Deck® platform 1.85 m with trapdoor</i>	305210	10,8	2/1 <sup>2</sup>	3/1 <sup>2</sup>	3/1 <sup>2</sup>	3/1 <sup>2</sup>	3/1 <sup>2</sup>
	<i>Fiber-Deck® platform 1.85 m without trapdoor</i>	305220	10,1	2/4 <sup>2</sup>	3/5 <sup>2</sup>	3/5 <sup>2</sup>	3/6 <sup>2</sup>	3/6 <sup>2</sup>
	Diagonal brace 185-2 Prof	303721	2,0	16	20	20	24	24
	Horizontal brace 185-4 Prof	303704	1,9	10	14	14	14	14
	Triangular stabilizer. Easy-Lock® universal	305613	7,6	2	2	2	2	2
	Toe board set 2 / 1.35 Easy-Fit®	305506	6,6	1	1	1	1	1
	Toe board set 2 / 1.85 Easy-Fit®	305501	8,8	1	1	1	1	1
	<b>Total weight (kg) including wooden platforms</b>			<b>270/256</b>	<b>312/313</b>	<b>322/323</b>	<b>365/343</b>	<b>376/353</b>
	<b>Total weight (kg) including Fiber-Deck® platforms</b>			<b>249/239</b>	<b>286/288</b>	<b>296/298</b>	<b>326/317</b>	<b>336/327</b>

<b>1.35 x 2.45 m</b>	<b>Description</b>	<b>Item no.</b>	<b>Weight (kg)</b>					
	Frame 135-28-4	301604	5,4	0	2	0	2	0
	Frame 135-28-7	301607	10,9	8	8	10	10	12
	Guardrail frame 135-50-2	302920	4,1	2	2	2	2	2
	Wheel leg Ø 200 mm Prof	511230	5,2	4	4	4	4	4
	Platform 2.45 m with trapdoor (wood)	304510	18,7	2/1 <sup>2</sup>	3/1 <sup>2</sup>	3/1 <sup>2</sup>	3/1 <sup>2</sup>	3/1 <sup>2</sup>
	Platform 2.45 m without trapdoor (wood)	304520	18,4	2/4 <sup>2</sup>	3/5 <sup>2</sup>	3/5 <sup>2</sup>	3/6 <sup>2</sup>	3/6 <sup>2</sup>
	<i>Fiber-Deck® platform 2.45 m with trapdoor</i>	305310	13,7	2/1 <sup>2</sup>	3/1 <sup>2</sup>	3/1 <sup>2</sup>	3/1 <sup>2</sup>	3/1 <sup>2</sup>
	<i>Fiber-Deck® platform 2.45 m without trapdoor</i>	305320	13,3	2/4 <sup>2</sup>	3/5 <sup>2</sup>	3/5 <sup>2</sup>	3/6 <sup>2</sup>	3/6 <sup>2</sup>
	Diagonal brace 245-16 Prof	303716	2,5	16	20	20	24	24
	Horizontal brace 245-6 Prof	303706	2,3	10	14	14	14	14
	Triangular stabilizer. Easy-Lock® universal	305613	7,6	2	2	2	2	2
	Toe board set 2 / 1.35 Easy-Fit®	305506	6,6	1	1	1	1	1
	Toe board set 2 / 2.45 Easy-Fit®	305502	10,9	1	1	1	1	1
	<b>Total weight (kg) including wooden platforms</b>			<b>304/286</b>	<b>354/354</b>	<b>364/364</b>	<b>404/359</b>	<b>414/369</b>
	<b>Total weight (kg) including Fiber-Deck® platforms</b>			<b>279/266</b>	<b>323/324</b>	<b>333/334</b>	<b>368/356</b>	<b>378/366</b>

<b>1.35 x 3.05 m</b>	<b>Description</b>	<b>Item no.</b>	<b>Weight (kg)</b>					
	Frame 135-28-4	301604	5,4	0	2	0	2	0
	Frame 135-28-7	301607	10,9	8	8	10	10	12
	Guardrail frame 135-50-2	302920	4,1	2	2	2	2	2
	Wheel leg Ø 200 mm Prof	511230	5,2	4	4	4	4	4
	Platform 3.05 m with trapdoor (wood)	304610	23,6	2/1 <sup>2</sup>	3/1 <sup>2</sup>	3/1 <sup>2</sup>	3/1 <sup>2</sup>	3/1 <sup>2</sup>
	Platform 3.05 m without trapdoor (wood)	304620	23,3	2/4 <sup>2</sup>	3/5 <sup>2</sup>	3/5 <sup>2</sup>	3/6 <sup>2</sup>	3/6 <sup>2</sup>
	<i>Fiber-Deck® platform 3.05 m with trapdoor</i>	305410	17,3	2/1 <sup>2</sup>	3/1 <sup>2</sup>	3/1 <sup>2</sup>	3/1 <sup>2</sup>	3/1 <sup>2</sup>
	<i>Fiber-Deck® platform 3.05 m without trapdoor</i>	305420	16,7	2/4 <sup>2</sup>	3/5 <sup>2</sup>	3/5 <sup>2</sup>	3/6 <sup>2</sup>	3/6 <sup>2</sup>
	Diagonal brace 305-22 Prof	303722	2,7	16	20	20	24	24
	Horizontal brace 305-8 Prof	303708	2,6	10	14	14	14	14
	Triangular stabilizer. Easy-Lock® universal	305613	7,6	2	2	2	2	2
	Toe board set 2 / 1.35 Easy-Fit®	305506	6,6	1	1	1	1	1
	Toe board set 2 / 3.05 Easy-Fit®	305503	12,8	1	1	1	1	1
	<b>Total weight (kg) including wooden platforms</b>			<b>337/314</b>	<b>394/394</b>	<b>403/404</b>	<b>449/426</b>	<b>459/436</b>
	<b>Total weight (kg) including Fiber-Deck® platforms</b>			<b>304/288</b>	<b>354/355</b>	<b>364/365</b>	<b>403/387</b>	<b>413/397</b>

<sup>1</sup>) If the tower is used as a freestanding tower in this configuration there have to be 4 stabilizers around it.

<sup>2</sup>) 1<sup>st</sup> number refers to a 2-4 configuration, the 2<sup>nd</sup> number refers to a 1-2 configuration.

<sup>3</sup>) Two extra horizontal braces are required to assemble these configurations.

\* To only be used for a platform height up to 4.2 m!

## IV.II Method of assembly 5200 rolling towers

The towers can be used in two different configurations with the 5200.



1/2: Every two meters one platform without a trapdoor, firstly one along the long side, then one along the other side.



2/4: Two platforms every four meters at least one of which with a trapdoor.

1. Fit the wheels in the base frames or in the 4 rung frame in the event of uneven platform heights.



2. Connect the base frames by using 2 horizontal braces. Assemble the horizontal braces, working from the inside to the outside and under the 1<sup>st</sup> rung to the uprights of the base frames. In the event of uneven platform heights, place two rung assembly frames and secure these with locking pins.



3. Then attach two diagonal braces on one side of the base frame, in a cross between the 2<sup>nd</sup> and the 6<sup>th</sup> rung of the base frames. Then place a platform without trapdoor on the 3<sup>rd</sup> rung of the base frame on the side of the diagonals. Then attach two diagonal braces on the other side of the base frame, in a cross between the 2<sup>nd</sup> and the 6<sup>th</sup> rung of the base frames.

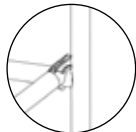

4. Align the wheels so that they point outwards. Lock the wheels by pushing down the brake pedal. Then set the base frame horizontally in the length and width direction using a spirit level on a rung and a horizontal brace.

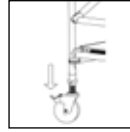

5. In the event of uneven platform heights, attach 2 diagonal braces in a cross to one side of the tower between the 2<sup>nd</sup> rung of the 4 rung frame and the 2<sup>nd</sup> rung of the frame. Then place a platform without trapdoor on the 1<sup>st</sup> rung of the 4 rung frame on the side of the diagonals. Stand on the platform and then position two diagonal braces in a cross between the 2<sup>nd</sup> and 6<sup>th</sup> rung of the frame. Stand on the platform and then position two diagonal braces in a cross between the 2<sup>nd</sup> and 6<sup>th</sup> rung of the frame.
6. Align the wheels and then position the basic frame as indicated in point 4.

Assemble the 4 stabilizers on the corners of the tower at an angle of about 120° to the longitudinal access of the tower.

Attach the couplers of the stabilizers to the uprights under the 2<sup>nd</sup> and 7<sup>th</sup> rungs. Make sure that the end of each stabilizer is in contact with the solid surface and secure the stabilizer. Position the lower arm of the stabilizer approximately horizontal, secure the coupling and check the 120° angle.

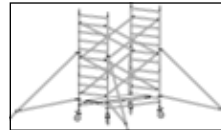

**For a tower with a platform height of 2.2 meter follow step 5 to 8.**

7. Stand on the platform and attach 2 guardrail frames to the (base) frame of the rolling tower. Secure the guardrail frames with the locking pins. See II.X. Then, assemble the knee and hip braces working from the inside to the outside against the uprights of the guardrail frames.



8. Place a platform with trapdoor on the 7<sup>th</sup> rung of the (base) frame.



9. Move the lowest platform without trapdoor to the highest level as well.



10. Assemble the toe boards according to II.IX.

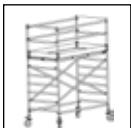

The rolling tower is now ready for use for a platform height of up to 2.2 meter.

### Platform height 3.2 m

11. Place another platform on the 3<sup>rd</sup> rung of the frame, staggered in relation to the platform below. Sit down on the highest platform and attach hip braces to each side of the (rest) platform on the 4<sup>th</sup> rung above the platform.

Attach 4 stabilizers to the corners of the rolling tower, at an angle of approximately 120° to the longitudinal axis of the rolling tower. Attach the couplers of the stabilizers to the uprights, under the 2<sup>nd</sup> and the 7<sup>th</sup> rungs of the base frame.

Make sure that the end of each stabilizer is in contact with the solid surface and secure the stabilizer. Position the lowermost arm of the stabilizer (approximately) horizontally, assemble the stabilizers securely and check the angle of 120°.

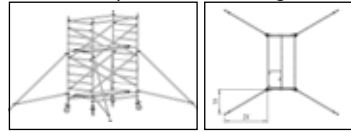

Follow steps 7 to 10.

**For further assembly to platform heights of 4.2 meter follow step 12 to 16.**

12. Attach 4 stabilizers to the corners of the rolling tower, at an angle of approximately 120° to the longitudinal axis of the rolling tower. Attach the couplers of the stabilizers to the uprights, under the 2<sup>nd</sup> and the 6<sup>th</sup> rungs of the base frame.

Make sure that the end of each stabilizer is in contact with the solid surface and secure the stabilizer. Position the lowermost arm of the stabilizer (approximately) horizontally, assemble the stabilizers securely and check the angle of 120°.

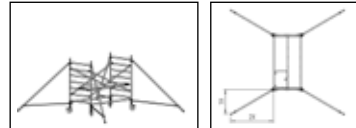

13. If needed (see ballast table at IX) attach the ballast to the 4 uprights of the base frame using the ballast holders.

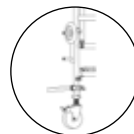

Ballast holder art. 415277

Ballast 5kg art. 415271

14. Stand on the platform and place two 7 rung frames on the base frame of the rolling tower. Secure the frames with the locking pins.

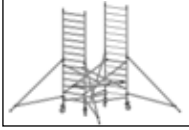

15. Then place two diagonal braces in a cross between the 2<sup>nd</sup> and the 6<sup>th</sup> rung on both sides of the frames which were just placed. Place another platform on the 3<sup>rd</sup> rung of the next frames, staggered in relation to the platform below.

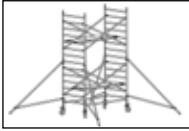

16. Sit down on the highest platform and attach a hip brace to each side of the (rest) platform on the 4<sup>th</sup> rung above the platform.

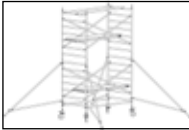

Repeat the steps 14, 15 and 16 until the desired platform height of 5.2 meter, 6.2 meter, 7.2 meter, 8.2 meter, 9.2 meter, 10.2 meter 11.2 meter or 12.2 meter is reached. Then follow steps 7 to 10 for the placing of the guardrail frames and the guardrail braces and then continue with step 17 in order to prepare the tower for use. If applicable use a rope for hoisting parts.

17. The platforms in between are now still in position to ensure safety during assembly.

The tower can be set up in two configurations, 1 platform staggered every 2 meters (1-2 configuration) or two platforms next to each other every 4 meters (2-4 configuration). The platforms in between, including the hip braces have to be moved before the tower can be used.

For the adjusting of the platforms at different configurations follow the diagrams for the order of assembly under VI.

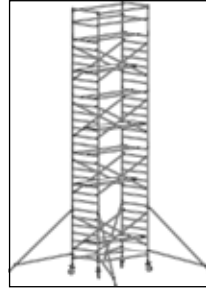

18. The tower is now ready for use.

1/2 configuration

2/4 configuration

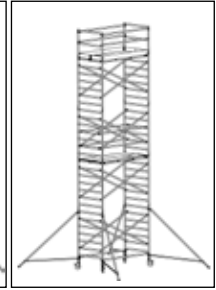
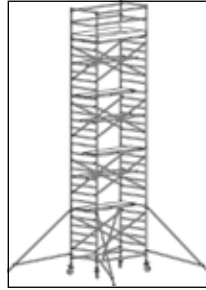



# V Stair tower 5300

## V.I Configuration table 5300

Platform height (m)			2.20	4.20 <sup>1</sup>	6.20 <sup>1</sup>	8.20 <sup>1</sup>	10.20 <sup>1</sup>	12.20 <sup>12</sup>
Work height (m)			4.20	6.20	8.20	10.20	12.20	14.20

1.35 x 2.45 m	Description	Item no.	Weight (kg)						
		Frame 135-28-7	301607	10,9	1	3	5	7	9
	Walkthrough frame 5200-28	307008	10,2	1	1	1	1	1	1
	Guardrail frame 135-50-2	302920	4,1	2	2	2	2	2	2
	Wheel leg Ø 200 mm Prof	511230	5,2	4	4	4	4	4	4
	Platform 2.45 m without trapdoor (wood)	304520	18,4	1	2	3	4	5	6
	<i>Fiber-Deck® platform 2.45 without trapdoor</i>	305320	13,3	1	2	3	4	5	6
	Diagonal brace 245-16 Prof	303716	2,5	3	6	9	12	15	18
	Horizontal brace 245-6 Prof	303706	2,3	5	7	9	11	13	15
	Triangular stabilizer up to 4.2 m platform height*	305612	5,8	0	2	0	0	0	0
	Triangular stabilizer Easy-Lock® universal	305613	7,6	0	2	2	2	2	2
	Toe board set 2 / 1.35 Easy-Fit®	305506	6,6	1	1	1	1	1	1
	Toe board set 2 / 2.45 Easy-Fit®	305502	10,9	1	1	1	1	1	1
	Stairs RS 5200 2.45	306015	17,0	1	2	3	4	5	6
	Handrail brace for stairs RS 5200 2.45	306018	3,9	1	2	3	4	5	6
	Wide guardrail	306019	8,7	1	1	1	1	1	1
	Step stirrup (for stairs RS 5200 2.45)	306017	1,8	1	1	1	1	1	1
	<b>Total weight (kg) including wooden platforms</b>		<b>136,4</b>		<b>224,8</b>	<b>298,0</b>	<b>371,2</b>	<b>444,4</b>	<b>517,6</b>
	<b>Total weight (kg) including Fiber-Deck® platforms</b>		<b>131,3</b>		<b>214,6</b>	<b>221,8</b>	<b>274,4</b>	<b>327,0</b>	<b>379,6</b>

<sup>1)</sup> If the tower is used as a freestanding tower in this configuration there have to be 4 stabilizers around it.

<sup>2)</sup> Tower load above 10 meter max. 500 kg.

During assembly 1 extra diagonal brace is needed.

\* To only be used for a platform height up to 4.2 m!

## V.II Method of assembly 5300 stair tower

1. For the base of the stair tower 1 walkthrough frame and 1 frame are used. Fit the wheels in the walkthrough frame and the frame. Connect the frames by using 2 horizontal braces under the first rung working from the inside to the outside.

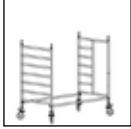

2. Place 1 diagonal brace in a cross between the 3<sup>rd</sup> rung of the frame and the 7<sup>th</sup> rung of the walkthrough frame. Then, place 2 diagonal braces on the other side in a cross between the 2<sup>nd</sup> and the 6<sup>th</sup> rung from the base frame to the walkthrough frame. Then using the adjusting nut on the wheel legs set the base frame horizontally in the length and width direction using a spirit level.

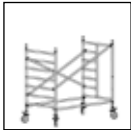

3. Place the stairs between the 1<sup>st</sup> rung of the walkthrough frame and the 7<sup>e</sup> rung of the frame. Attach the step stirrup to the bottom rung in front of the entrance to the walkthrough frame with the coupler on the outside of the tower. Stand on the 5<sup>th</sup> step of the stair and place a platform on the the 7<sup>th</sup> rung of the frames. Check if the wind security lock is secured in place.



For a tower with a platform height of 2.2 meter follow step 4 to 9.

4. Stand on the 2<sup>nd</sup> step of the stair. Then attach a guardrail frame to the entry side of the base frame of the rolling tower. Secure the guardrail frames with locking pins, see general II.X. Then, place an extra diagonal between the 7<sup>th</sup> rung of the base frame and the 2<sup>nd</sup> rung of the guardrail frame.



5. Stand on the 5<sup>th</sup> step of the stair. Attach a guardrail frame to the base frame of the rolling tower. Secure the guardrail frames with the locking pins.

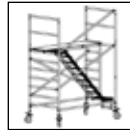

6. Attach the handrail brace between the 1<sup>st</sup> and 2<sup>nd</sup> rung of the guardrail frame and tightly secure the wingnuts on to the coupler. Remove the temporary diagonal at the stair side.



7. Sitting at the platform side attach the guardrail braces working from the inside to the outside on to the uprights of the guardrail frames. Place 1 guardrail brace at the stairs side below the top rung onto the uprights of the guardrail frames.

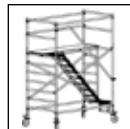

8. Attach the toe boards. See II.IX.



9. Attach a wide guardrail to the opposite at the guardrail brace and to the guardrail frame opposite the stairs exit.

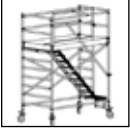

The tower with a platform height of 2.2 meter is now ready for use.

**For stair tower with a platform height of 4.2, 6.2, 8.2, 10.2 or 12.2 meter follow the further assembly steps 10 to 16. If applicable use a rope for hoisting parts.**

10. Assume the base frame as described in step 3. Attach the stabilizers to the corners of the tower, at an angle of approximately  $120^\circ$  to the longitudinal axis of the tower. Make sure that the end of each stabilizer is in contact with the solid surface and secure the stabilizer. Position the lowermost arm of the stabilizer (approximately) horizontally, assemble the stabilizers securely and check the angle of  $120^\circ$ .

If needed (see ballast table at IX) attach the ballast to the 4 uprights of the base frame using the ballast holders.

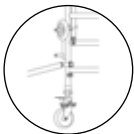
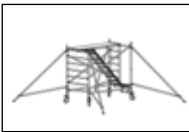

Ballast holder art. 415277  
Ballast 5kg art. 415271

11. Stand on the 2<sup>nd</sup> step of the ladder and attach a frame to the base frame at the entry side of the tower. Secure the frame with locking pins. Then, place an extra diagonal brace between the 7<sup>th</sup> rung of the base frame and the 4<sup>th</sup> rung of the frame.

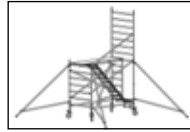

12. Stand on the 5th step of the stair and place a frame on the other side of the tower and secure them.

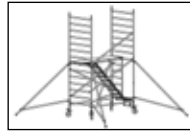

13. Attach the railing above the third rung of the 2<sup>nd</sup> frame and tightly secure the wingnuts on to the coupler.

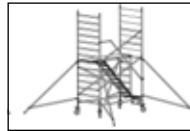

14. Then attach two diagonal braces on the side of the platform, in a cross between the 2<sup>nd</sup> and the 6<sup>th</sup> rung of the frames. Then, at the platform side, place 2 guardrail braces on the 2<sup>nd</sup> and 4<sup>th</sup> rung of the frames. Then assemble the second set of stairs between the 1<sup>st</sup> and the 7<sup>th</sup> rung of the 2<sup>nd</sup> assembly section. Then move the extra diagonal brace at the stair side to the 3<sup>rd</sup> and 7<sup>th</sup> rung of the next frames.

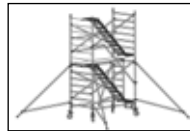

15. Attach a platform next to the stairs on the top rungs of the frames.

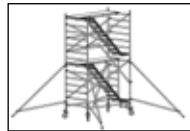

Repeat step 11 to 15 until the desired platform height has been reached.

16. For the assembly of the guardrailing, toe boards and vide guardrail repeat steps 4 to 9.

The tower is now ready for use.

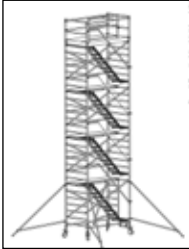

**Comments:** You can use the 5300 stair tower as an access tower, for additional rules and conditions you should contact Altrex B.V.

# VI Folding tower 5400

## VI.I Configuration table 5400

Platform height (m)				1.00	1.80	2.70 <sup>1</sup>	3.80 <sup>12</sup>	5.80 <sup>1</sup>	7.80 <sup>12</sup>
Work height (m)				3.00	3.80	4.70	5.80	7.80	9.80
0,75 x 1,85 m	Description	Item no.	Weight (kg)						
	Folding tower frame 3 rung	321200	12,0	0	0	1	0	0	0
	Folding tower frame 6 rung	321005	20,0	1	1	1	1	1	1
	Frame 75-28-7	301107	7,5	0	0	0	2	4	6
	Guardrail frame 75-50-2	302910	6,1	0	2	2	2	2	2
	Set of wheels Ø 125 mm double braked (4 x)	324512	5,5	1	1	1	1	1	1
	Platform 1.85 m without trapdoor (wood)	304420	14,4	1	0	0	0	0	0
	Platform 1.85 m with trapdoor (wood)	304410	14,8	0	1	1	1	2	2
	Fiber-Deck® platform 1.85 without trapdoor	305220	10,1	1	0	0	0	0	0
	Fiber-Deck® platform 1.85 with trapdoor	305210	10,8	0	1	1	1	2	2
	Horizontal brace 185-4 Prof	303704	1,9	0	5	5	5	7	9
	Diagonal brace 185-21 Prof	303721	2,0	0	0	1	3	5	7
	Triangular stabilizer up to 4.2 m platform height*	305612	5,8	0	0	2	2	0	0
	Triangular stabilizer Easy-Lock® universal	305613	7,6	0	0	2	2	2	2
	Toe board set 2 / 0.75 Easy-Fit®	305505	4,5	0	1	1	1	1	1
	Toe board set 2 / 1.85 Easy-Fit®	305501	8,8	0	1	1	1	1	1
	<b>Total weight (kg) including wooden platforms</b>				<b>40</b>	<b>75</b>	<b>105</b>	<b>112</b>	<b>149</b>
<b>Total weight (kg) including Fiber-Deck® platforms</b>				<b>36</b>	<b>71</b>	<b>101</b>	<b>108</b>	<b>141</b>	<b>164</b>

<sup>1</sup>) If the tower is used as a freestanding tower in this configuration there have to be 4 stabilizers around it.

<sup>2</sup>) 1 additional platform and 2 horizontal braces are needed for the assembly of this configuration.

\*To only be used for a platform height up to 3.8 m!

## VI.II Method of assembly 5400 fold- ing tower

For a platform height of 1 meter follow step 1 to 3.

1. Fit the wheels in the 6-rung folding unit.

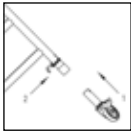

2. Fold out the 6-rung folding unit.



3. Place a platform without trapdoor on the third rung.

Align the wheels so that they point outwards, and lock the wheels by pushing down the brake pedal.

The tower is now ready for a platform height of 1 meter.

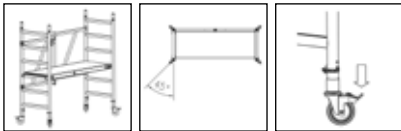

**For a platform height of 1.8 meters, follow steps 4 to 8.**

4. Assume the folding unit described in steps 1 to 3. Now place a platform **with** trapdoor on the 3<sup>rd</sup> rung. On the open side of the tower, fit 1 horizontal brace between the uprights, under the first rung.



5. Stand on the platform and then attach 2 guard-rail frames to the folding unit and secure the guardrail frames with the locking pins.



6. Assemble 4 rail braces, working from the inside to the outside, against the uprights of the guardrail frames.



7. Subsequently reposition the platform with trapdoor to the 6<sup>th</sup> rung of the base folding unit.



8. Attach the toe boards. See II.IX.



The tower is now ready to use with a platform height of 1.8 meter.

**For a platform height of 2.7 meter follow steps 9 to 14.**

9. Assume the tower as described in steps 1 to 4. Position a 3 rung folding unit on the base part of the tower. Secure the frames with the locking pins. See II.X.



10. Then, attach 4 stabilizers to the corners of the tower, at an angle of approximately  $120^\circ$  to the longitudinal axis of the tower. Make sure that the end of each stabilizer is in contact with the solid surface. Position the lowermost arm of the stabilizer approximately horizontally, assemble the stabilizers with the clamp couplings on the uprights and check the angle of  $120^\circ$ .



11. Place two guardrail frames on the 3 rung folding unit and secure the guardrail frames with the locking pins.



12. Subsequently reposition the platform with trapdoor to the 3<sup>rd</sup> rung of the top folding unit.

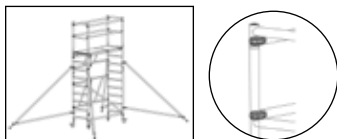

Place 1 diagonal brace between the 1<sup>st</sup> and the 5<sup>th</sup> rung of the 6 rung folding unit at the open side.

Sit through the platform trapdoor and subsequently assemble the guardrail braces working from the inside to the outside against the uprights of the guardrail frames.

13. Assemble the toe boards around the platform. See II.IX.



The tower is now ready to use with a platform height of 2.7 meter.

**For a platform height of 3.8 meter follow steps 14 to 21.**

14. Assume the tower as described in steps 1 to 4



15. Place 7 rung frames on the base part of the tower. Place diagonal braces, one on the left side and one on the right side of the frames, between the 2<sup>nd</sup> and the 6<sup>th</sup> rung.

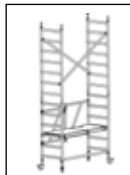

16. Then, attach 4 stabilizers to the corners of the rolling tower, at an angle of approximately  $120^\circ$  to the longitudinal axis of the rolling tower. Make sure that the end of each stabilizer is in contact with the solid surface. Position the lowermost arm of the stabilizer approximately horizontally, assemble the stabilizers with the clamp couplings on the uprights and check the angle of  $120^\circ$ .

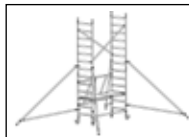

17. Subsequently reposition the platform with trapdoor to the 6<sup>th</sup> rung of the folding unit. This platform will now serve as an auxiliary platform.

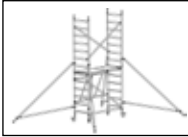

18. Then stand on the (auxiliary) platform; firstly attach the guardrail frames and then a work platform with trapdoor to the 7<sup>th</sup> rung of the frame.



19. Sit down in the platform trapdoor and assemble the guardrail braces working from the inside to the outside against the uprights of the guardrail frames. Then, place the toe boards. See II.IX.

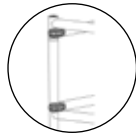
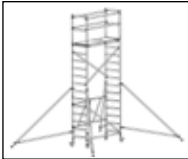

20. After assembling the toe boards you can remove the (auxiliary) platform in between.

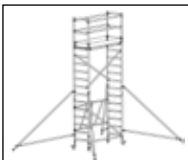

The tower is now ready to use with a platform height of 3.8 meter.

- For a platform height of 5.8 metres, assume step 17 and repeat steps 15,17,18,19 and 20. The number of platforms with trapdoor that are required is 2. The rolling tower is now finished.
- For a platform height of 7.8 metres, assume step 17. Repeat steps 15 and 17 twice and then continue with steps 18, 19 and 20. The number of platforms with trapdoor that are required is 3. The rolling tower is now ready.



# VII Folding tower 5500

## VII.I Configuration table 2/4 / 1/2 5500 folding tower

EN

FOLDING SCAFFOLD 5500

Platform height (m)		1.00	1.80	3.80 <sup>13</sup>	5.80 <sup>1</sup>	7.80 <sup>13</sup>	9.80 <sup>1</sup>	11.80 <sup>13</sup>
Work height (m)		3.00	3.80	5.80	7.80	9.80	11.80	13.80
1.35 x 1.85 m	Description	Item no.	Weight (kg)					
	Telescopic folding tower frame 6-rung	322060	29,0	1	1	1	1	1
	Frame 135-28-7	301607	10,9	0	0	2	4	6
	Guardrail frame 135-50-2	302920	4,1	0	2	2	2	2
	Wheel leg Ø 200 mm Prof	511230	5,2	0	0	4	4	4
	Set of wheels Ø 125 mm double braked (4 x)	324512	5,5	1	1	0	0	0
	Platform 1.85 m without trapdoor (wood)	304420	14,4	2	1	1/2 <sup>2</sup>	2/3 <sup>2</sup>	2/4 <sup>2</sup>
	Platform 1.85 m with trapdoor (wood)	304410	14,8	0	1	1	2/1 <sup>2</sup>	2/1 <sup>2</sup>
	Fiber-Deck® platform 1.85 without trapdoor	305220	10,1	2	1	1/2 <sup>2</sup>	2/3 <sup>2</sup>	2/4 <sup>2</sup>
	Fiber-Deck® platform 1.85 with trapdoor	305210	10,8	0	1	1	2/1 <sup>2</sup>	2/1 <sup>2</sup>
	Diagonal brace 185-21 Prof	303721	2,0	0	2	6	10	14
	Horizontal brace 185-4 Prof	303704	1,9	0	5	5	9	9
	Triangular stabilizer up to 4.2 m platform height*	305612	5,8	0	0	2	0	0
	Triangular stabilizer Easy-Lock® universal	305613	7,6	0	0	2	2	2
	Toe board set 2 / 1.35 Easy-Fit®	305506	6,6	0	1	1	1	1
Toe board set 2 / 1.85 Easy-Fit®	305501	8,8	0	1	1	1	1	
<b>Total weight (kg) including wooden platforms</b>		<b>63</b>	<b>101</b>	<b>161/176</b>	<b>228/228<sup>2</sup></b>	<b>261/275<sup>2</sup></b>	<b>328/328<sup>2</sup></b>	<b>358/371<sup>2</sup></b>
<b>Total weight (kg) including Fiber-Deck® platforms</b>		<b>55</b>	<b>93</b>	<b>153/163<sup>2</sup></b>	<b>211/211<sup>2</sup></b>	<b>245/254<sup>2</sup></b>	<b>303/303<sup>2</sup></b>	<b>333/342<sup>2</sup></b>

1.35 x 2.45 m	Description	Item no.	Weight (kg)					
	Telescopic folding tower frame 6-rung	322060	29,0	1	1	1	1	1
	Frame 135-28-7	301607	10,9	0	0	2	4	6
	Guardrail frame 135-50-2	302920	4,1	0	2	2	2	2
	Wheel leg Ø 200 mm Prof	511230	5,2	0	0	4	4	4
	Set of wheels Ø 125 mm double braked (4 x)	324512	5,5	1	1	0	0	0
	Platform 2.45 m without trapdoor (wood)	304520	18,4	2	1	1/2 <sup>2</sup>	2/3 <sup>2</sup>	2/4 <sup>2</sup>
	Platform 2.45 m with trapdoor (wood)	304510	18,7	0	1	1	2/1 <sup>2</sup>	2/1 <sup>2</sup>
	Fiber-Deck® platform 2.45 without trapdoor	305320	13,3	2	1	1/2 <sup>2</sup>	2/3 <sup>2</sup>	2/4 <sup>2</sup>
	Fiber-Deck® platform 2.45 with trapdoor	305310	13,7	0	1	1	2/1 <sup>2</sup>	2/1 <sup>2</sup>
	Diagonal brace 245-16 Prof	303716	2,5	0	2	6	10	14
	Horizontal brace 245-6 Prof	303706	2,3	0	5	5	9	9
	Triangular stabilizer up to 4.2 m platform height*	305612	5,8	0	0	2	0	0
	Triangular stabilizer Easy-Lock® universal	305613	7,6	0	0	2	2	2
	Toe board set 2 / 1.35 Easy-Fit®	305506	6,6	0	1	1	1	1
Toe board set 2 / 2.45 Easy-Fit®	305502	10,9	0	1	1	1	1	
<b>Total weight (kg) including wooden platforms</b>		<b>71</b>	<b>114</b>	<b>176/195<sup>2</sup></b>	<b>254/254<sup>2</sup></b>	<b>290/308<sup>2</sup></b>	<b>368/368<sup>2</sup></b>	<b>400/418<sup>2</sup></b>
<b>Total weight (kg) including Fiber-Deck® platforms</b>		<b>61</b>	<b>104</b>	<b>166/179<sup>2</sup></b>	<b>234/234<sup>2</sup></b>	<b>270/283<sup>2</sup></b>	<b>337/337<sup>2</sup></b>	<b>369/382<sup>2</sup></b>

1.35 x 3.05 m	Description	Item no.	Weight (kg)					
	Telescopic folding tower frame 6-rung	322060	29,0	1	1	1	1	1
	Frame 135-28-7	301607	10,9	0	0	2	4	6
	Guardrail frame 135-50-2	302920	4,1	0	2	2	2	2
	Wheel leg Ø 200 mm Prof	511230	5,2	0	0	4	4	4
	Set of wheels Ø 125 mm double braked (4 x)	324512	5,5	1	1	0	0	0
	Platform 3.05 m without trapdoor (wood)	304620	23,3	2	1	1/2 <sup>2</sup>	2/3 <sup>2</sup>	2/4 <sup>2</sup>
	Platform 3.05 m with trapdoor (wood)	304610	23,6	0	1	1	2/1 <sup>2</sup>	2/1 <sup>2</sup>
	Fiber-Deck® platform 3.05 without trapdoor	305420	16,7	2	1	1/2 <sup>2</sup>	2/3 <sup>2</sup>	2/4 <sup>2</sup>
	Fiber-Deck® platform 3.05 with trapdoor	305410	17,3	0	1	1	2/1 <sup>2</sup>	2/1 <sup>2</sup>
	Diagonal brace 305-22 Prof	303722	2,7	0	2	6	10	14
	Horizontal brace 305-8 Prof	303708	2,6	0	5	5	9	9
	Triangular stabilizer up to 4.2 m platform height*	305612	5,8	0	0	2	0	0
	Triangular stabilizer Easy-Lock® universal	305613	7,6	0	0	2	2	2
	Toe board set 2 / 1.35 Easy-Fit®	305506	6,6	0	1	1	1	1
Toe board set 2 / 3.05 Easy-Fit®	305503	12,8	0	1	1	1	1	
<b>Total weight (kg) including wooden platforms</b>		<b>81</b>	<b>114</b>	<b>178/201<sup>2</sup></b>	<b>257/257<sup>2</sup></b>	<b>293/316<sup>2</sup></b>	<b>373/373<sup>2</sup></b>	<b>405/428<sup>2</sup></b>
<b>Total weight (kg) including Fiber-Deck® platforms</b>		<b>68</b>	<b>102</b>	<b>165/181<sup>2</sup></b>	<b>231/231<sup>2</sup></b>	<b>268/284<sup>2</sup></b>	<b>334/334<sup>2</sup></b>	<b>367/382<sup>2</sup></b>

<sup>1)</sup> If the tower is used as a freestanding tower in this configuration there have to be 4 stabilizers around it.

<sup>2)</sup> 1st number refers to a 2/4 configuration, the 2nd number refers to a 1/2 configuration.

<sup>3)</sup> 2 horizontal braces are needed for the assembly of this configuration

\* Only to be used with for a platform height up to 3.8 m!

## VII.II Method of assembly 5500 folding tower

The tower can be used in two different configurations with the 5500.

FOLDING TOWER 5500

1/2: Every two meters one platform without a trapdoor, firstly one along the long side, then one along the other side.

2/4: Two platforms every four meters at least one of which with a trapdoor.

1a. For a base configuration and a platform height of 1 meter and 1.8 meter fit the wheels  $\varnothing$  125 mm in the folding unit and secure them.

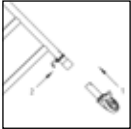

1b. For higher configurations fit the wheel legs with wheels  $\varnothing$  200 mm in the folding unit.



2a. For a base configuration and a platform height of 1 meter and 1.8 meter fold out the folding unit, lock the hinge and extend the telescopic arms on both side to an equal extent until you reach the desired platform length and then secure them.

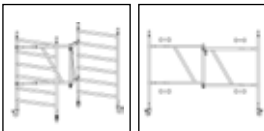

2b. For higher configurations attach at the open side of the folding unit, 1 horizontal brace, working from the inside to the outside, under the 1<sup>st</sup> rung, to the uprights.

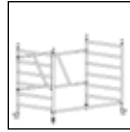

3. Then place a platform without trapdoor on the 3<sup>rd</sup> rung of the base frame on the open side of the folding unit. Then attach 2 diagonal braces on the open side of the tower, in a cross between the 1<sup>st</sup> and the 5<sup>th</sup> rung of the frames.

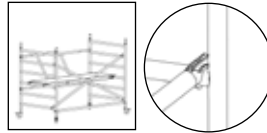

Align the wheels so that they point outwards. Lock the wheels by pushing down the brake pedal.

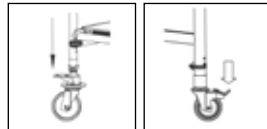

Then set the base frame horizontally in the length and width direction using a spirit level on a rung and a horizontal brace.

**For a tower with a platform height of 1.8 meter continue with step 4 to 7.**

4. Stand on the platform and attach 2 guardrail frames to the base folding unit of the tower. Secure the guardrail frames with the locking pins. Subsequently, attach knee and hip guardrail braces onto the uprights of the guardrail frames, working from the inside to the outside

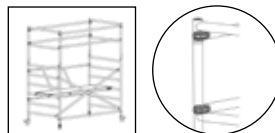

5. Place a platform with trapdoor on the 6<sup>th</sup> rung of the base frame (or when assembling further, on the next frame).



6. Move the lowest platform without trapdoor to the highest level as well.

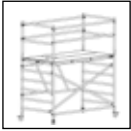

7. Then, assemble the toe boards, working from the inside to the outside, against the uprights of the guardrail frames.

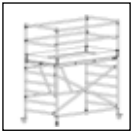

The tower is now ready for use for a platform height of up to 1.8 meter.

**For further assembly to a platform height of 3.8 meter, follow step 8 to 11.**

8. Assume the base frame described in steps 1b, 2b and 3. Stand on the platform and place two 7 rung frames on the base part of the tower. Secure the frames with the locking pins. See II.X.

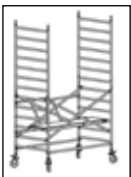

9. Attach 4 stabilizers to the corners of the rolling tower, at an angle of approximately 120° to the longitudinal axis of the rolling tower. Attach the couplers of the stabilizers to the uprights, just under the 2<sup>nd</sup> and the 7<sup>th</sup> rungs of the base frame. Make sure that the end of each stabilizer is in contact with the solid surface and secure the stabilizer. Position the lowermost arm of the stabilizer (approximately) horizontally, assemble the stabilizers securely and check the angle of 120°.

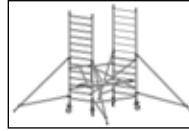

If needed (see ballast table at IX) attach the ballast to the 4 uprights of the base frame using the ballast holders.

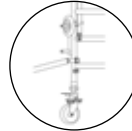

Ballast holder art. 415277

Ballast 5kg art. 415271

10. Then attach two diagonal braces in a cross between the 2<sup>nd</sup> and the 6<sup>th</sup> rung on both sides of the frames which were just placed. Place another platform on the 3<sup>rd</sup> rung of the next frames, staggered in relation to the platform below.

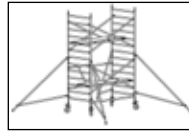

11. Sit down on the highest platform and attach a hip brace to each side of the (rest) platform on the 4<sup>th</sup> rung above the platform.

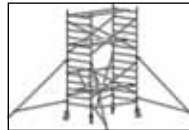

**Repeat steps 8 to 11 until the desired platform height of 5.8 meter, 7.8 meter, 9.8 meter or 11.8 meter has been reached. For attaching guardrail frames and rail braces follow steps 4 to 7, then continue with step 12 to prepare the tower for use. If applicable use a rope for hoisting parts.**

12. The platforms in between are now still in position to ensure safety during assembly.

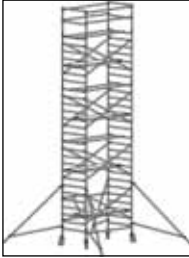

The tower can be set up in two configurations, 1 platform staggered every 2 meters (1-2 configuration) are two platforms next to each other every 4 meters (2-4 configuration). The platforms in between, including the hip braces have to be moved before the tower can be used.

For the adjusting of the platforms follow the diagrams for the order of assembly under VIII.

The tower is now ready for use.

1/2 configuration

2/4 configuration

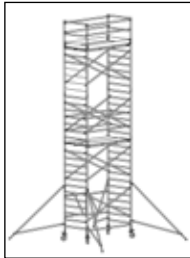
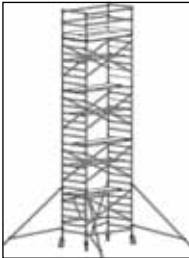

# VIII Diagram for the order of assembly for the rolling tower 5200-

**55002/4** (2 platforms every 4 meters)

**1/2** (1 platform every 2 meters, staggered)

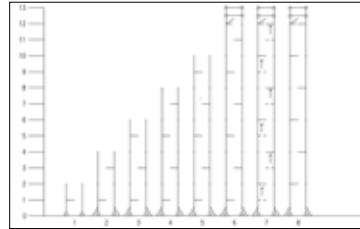
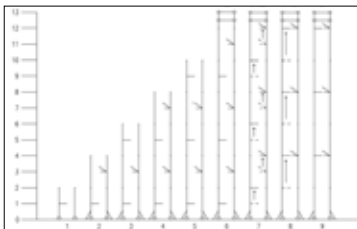
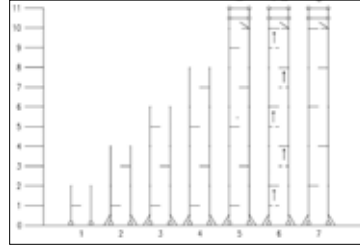
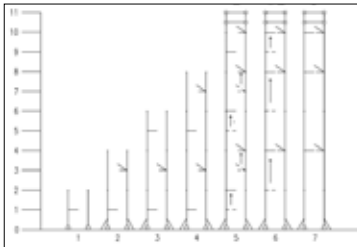
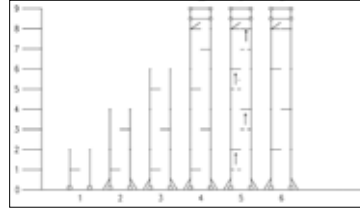
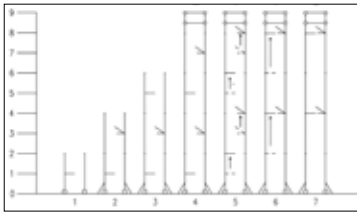
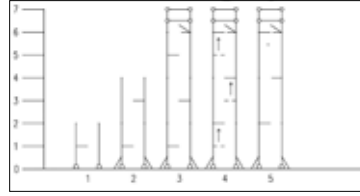
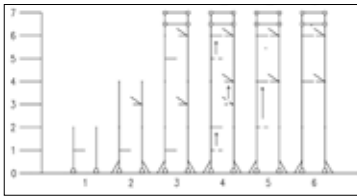
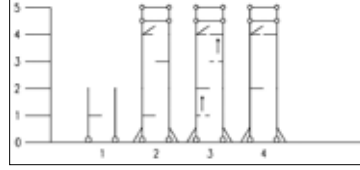
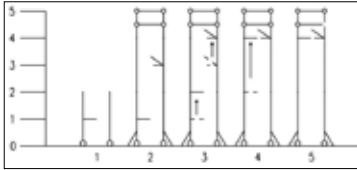
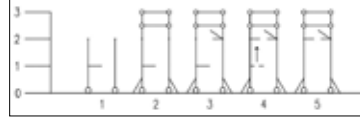
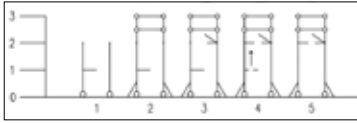

# IX Ballast

In certain situations the tower always has to be provided with ballast. The ballast table attached indicates in which situations ballast has to be used. The correct amount of ballast discs, item number 415271, has to be attached to the four uprights of the base frame, by using the ballast holders, item number 415277.

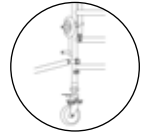

RS 5100													
Number of 5 kg ballast weights per wheel leg													
	Platform height (meter)	INSIDE						OUTSIDE					
		Wood			Fiber			Wood			Fiber		
		1.85	2.45	3.05	1.85	2.45	3.05	1.85	2.45	3.05	1.85	2.45	3.05
1/4 configuration	2.2	0	0	0	0	0	0	0	0	0	0	0	0
	3.2	0	0	0	0	0	0	0	0	0	0	0	0
	4.2	0	0	0	0	0	0	0	0	0	0	0	0
	5.2	0	0	0	0	0	0	0	0	0	0	0	0
	6.2	0	0	0	0	0	0	0	0	0	0	1	0
	7.2	0	0	0	0	0	0	3	2	3	3	3	4
	8.2	0	0	0	0	0	0	3	2	3	3	3	4

RS 5200-5500													
Number of 5 kg ballast weights per wheel leg													
	Platform height (meter)	INSIDE						OUTSIDE					
		Wood			Fiber			Wood			Fiber		
		1.85	2.45	3.05	1.85	2.45	3.05	1.85	2.45	3.05	1.85	2.45	3.05
1/2 configuration	2.2	0	0	0	0	0	0	0	0	0	0	0	0
	3.2	0	0	0	0	0	0	0	0	0	0	0	0
	4.2	0	0	0	0	0	0	0	0	0	0	0	0
	5.2	0	0	0	0	0	0	0	0	0	0	0	0
	6.2	0	0	0	0	0	0	0	0	0	1	0	0
	7.2	0	0	0	0	0	0	4	1	2	5	2	4
	8.2	0	0	0	0	0	0	4	1	2	5	2	4
	9.2	0	0	0	0	0	0	NA	NA	NA	NA	NA	NA
	10.2	0	0	0	0	0	0	NA	NA	NA	NA	NA	NA
	11.2	0	0	0	0	0	0	NA	NA	NA	NA	NA	NA
2/4 configuration	2.2	0	0	0	0	0	0	0	0	0	0	0	0
	3.2	0	0	0	0	0	0	0	0	0	0	0	0
	4.2	0	0	0	0	0	0	0	0	0	0	0	0
	5.2	0	0	0	0	0	0	0	0	0	0	0	0
	6.2	0	0	0	0	0	0	0	0	0	1	0	0
	7.2	0	0	0	0	0	0	5	2	1	6	2	2
	8.2	0	0	0	0	0	0	5	2	1	6	2	2
	9.2	0	0	0	0	0	0	NA	NA	NA	NA	NA	NA
	10.2	0	0	0	0	0	0	NA	NA	NA	NA	NA	NA
	11.2	0	0	0	0	0	0	NA	NA	NA	NA	NA	NA
12.2	0	0	0	0	0	0	NA	NA	NA	NA	NA	NA	

RS 5300					
Number of 5 kg ballast weights per wheel leg					
	Platform height (meter)	2.45 meter platform			
		INSIDE		OUTSIDE	
		Wood	Fiber	Wood	Fiber
standard configuration	2.2	0	0	0	0
	4.2	0	0	0	0
	6.2	0	0	0	0
	8.2	0	0	1	2
	10.2	0	0	NA	NA
	12.2	0	0	NA	NA

1/4	1 platform every 4 meter,
1/2	1 platform every 2 meter, staggered
2/4	2 platforms every 4 meter, closed
NA	Not applicable
X	Number of ballast weights per wheel leg
Ballast holder item number: 415277	
Ballast 5kg item number: 415271	

# X Parts for the 5000 serie

GENERAL



Folding unit 75-28-3 321000

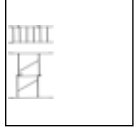

Folding unit 75-28-6 321005

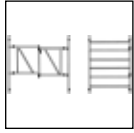

Folding unit 135-28-6 322060



Frame 75-28-4 301104



Frame 75-28-7 301107

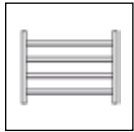

Frame 135-28-4 301604



Frame 135-28-7 301607



Walkthrough frame 5100-28 307020



Base walkthrough frame 307000

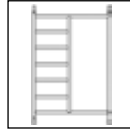

Walkthrough frame 307008

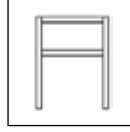

Guardrail frame 75-50-2 302910

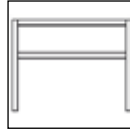

Guardrail frame 135-50-2 302920

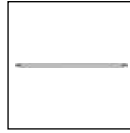

Horizontal brace (guardrailing)  
 185-28-4 303704  
 245-28-6 303706  
 305-28-8 303708

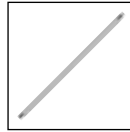

Diagonal brace  
 185-28-21 303721  
 245-28-16 303716  
 305-28-22 303722

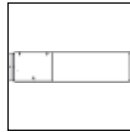

Platform with trapdoor

	Wood	Fiber-Deck®
185	304410	305210
245	304510	305310
305	304610	305410

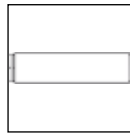

Platform without trapdoor

	Wood	Fiber-Deck®
185	304420	305220
245	304520	305320
305	304620	305420

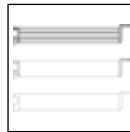

Toe board set Easy-Fit®



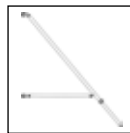





75 (head)	305505
135 (head)	305506
185 (along side)	305501
245 (along side)	305502
305 (along side)	305503

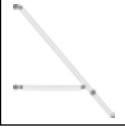

Stabilizer Easylock Universal 305613

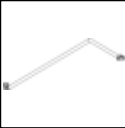

## XI Instruction for on the tower

	Stabilizer up to 4,2 meter	305612
	Wheel ø 125 mm	322010
	Wheel ø 200 mm	511230
	Step stirrup	306017
	Handrail brace	306018
	Wide guardrail	306019
	Stairs	306015
	Ballast holder	415277
	Ballast 5 kg	415271

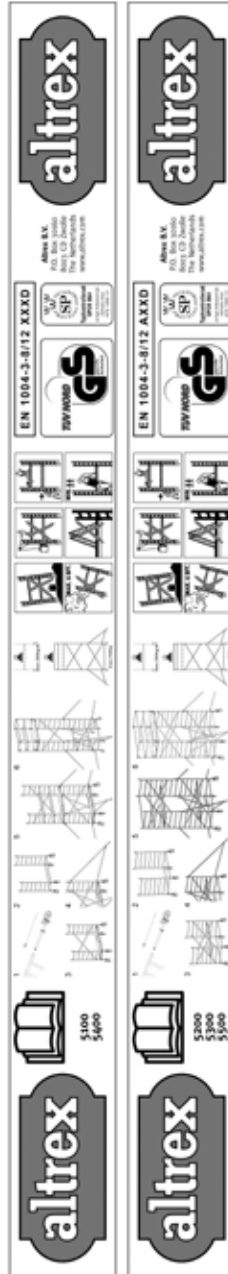

Considering the current safety matters, based on the relevant European legislation, the adjacent instructions which are noted on the tower are representative. The adjacent instructions have to be followed in the manner which is explained in more detail in the manual.

# Aufbau- und Handlungsanleitung

Art. Nr. 760251-C-0911

Stand 05/11

Ersetzt: Version 04/09

Copyright Altrex B.V. © 2011

Alle Rechte vorbehalten. Es ist nicht gestattet ohne vorheriger Genehmigung der Altrex B.V. Zwolle die Inhalte dieser Ausgabe zu vervielfältigen, in einem automatisierten Datenbestand zu speichern oder zu veröffentlichen, in welcher Form und auf welche Weise auch immer, ob elektronisch, mechanisch, durch Fotokopien, Aufnahmen oder jede andere Methode. Diese Ausgabe darf nur für Altrex-Produkte verwendet werden.

Satz- und Druckfehler vorbehalten.

<b>I</b>	<b>Einleitung</b> .....	<b>37</b>
<b>II</b>	<b>Allgemeines</b> .....	<b>37</b>
II.I	Anwendung.....	37
II.II	Zusätzliche Hinweise für die Benutzung von Gerüsten .....	38
II.III	Checkliste Gerüste.....	38
II.IV	Überprüfung, Pflege und Wartung .....	39
II.V	Abbau des Gerüsts.....	39
II.VI	Verfahren des Fahrgerüsts .....	39
II.VII	Montage und/oder Reparatur von Ersatzteilen.....	40
II.VIII	Garantiebestimmungen .....	40
II.IX	Montage Bordbretter .....	40
II.X	Sicherungsstifte.....	40
<b>III</b>	<b>Fahrgerüst 5100</b> .....	<b>41</b>
III.I	Konfigurationstabelle.....	41
III.II	Aufbauanleitung.....	42
<b>IV</b>	<b>Fahrgerüst 5200</b> .....	<b>45</b>
IV.I	Konfigurationstabelle.....	45
IV.II	Aufbauanleitung.....	47
<b>V</b>	<b>Fahrgerüst 5300</b> .....	<b>50</b>
V.I	Konfigurationstabelle.....	50
V.II	Aufbauanleitung.....	51
<b>VI</b>	<b>Klappgerüst 5400</b> .....	<b>54</b>
VI.I	Konfigurationstabelle.....	54
VI.II	Aufbauanleitung.....	55
<b>VII</b>	<b>Klappgerüst 5500</b> .....	<b>58</b>
VII.I	Konfigurationstabelle.....	58
VII.II	Aufbauanleitung.....	59
<b>VIII</b>	<b>Plan der Reihenfolge des Aufbaus 5200-5500</b> .....	<b>62</b>
<b>IX</b>	<b>Ballastgewicht</b> .....	<b>63</b>
<b>X</b>	<b>Bauteile 5000-Serie</b> .....	<b>65</b>
<b>XI</b>	<b>Anweisungen auf dem Gerüst</b> .....	<b>66</b>

# I Einleitung

Diese Anleitung darf nur für die Fahr- und Klappgerüst-Konfigurationen, nachfolgend „Gerüst“ genannt, und gemäß der Beschreibung in dieser Aufbau- und Verwendungsanleitung, nachfolgend „Anleitung“ genannt, verwendet werden.

Lesen Sie diese Anleitung sorgfältig durch, bevor Sie mit dem Aufbau des Gerüsts beginnen. Das gewünschte Gerüst muss nach dieser Anleitung aufgebaut und benutzt werden.

Alle Anweisungen in dieser Anleitung sind genau zu befolgen. Das Nichtbeachten der Anweisungen in dieser Anleitung kann zu Unfällen führen. Altrex haftet nicht für Schäden, die als Folge eines nicht ordnungsgemäß und entsprechend der Anleitung aufgebauten und benutzten Altrex-Gerüsts entstanden sind.

Arbeitgeber, Aufsichtspersonal und Benutzer sind für die richtige Anwendung des Gerüsts entsprechend dieser Anleitung verantwortlich und sie müssen dafür Sorge tragen, dass diese Anleitung bei jeder Benutzung des Gerüsts auf dem Arbeitsplatz vorliegt.

## II Allgemeines

Aus dem Modular-Gerüstsystem der Altrex-5000-Serie kann eine große Anzahl von Altrex-Gerüstkonfigurationen zusammengestellt werden. Die Standard-Gerüstkonfigurationen finden Sie in der Konfigurationstabelle in dieser Anleitung.

Für abweichende Konfigurationen, die sogenannten Kombinations-Konfigurationen, müssen Sie mit der Firma Altrex Kontakt aufnehmen. Für diese Konfigurationen muss immer eine Festigkeits- und Standfestigkeitsberechnung gemäß der europäischen Norm EN 1004 durchgeführt werden. Diese Berechnung muss auf dem Arbeitsplatz vorliegen.

Der Auf-, Ab- oder Umbau von Gerüsten darf nur unter der Leitung einer befähigten Person und von Arbeitnehmern durchgeführt werden, die für diese Tätigkeiten eine zureichende und entsprechende Ausbildung im Zusammenhang mit den spezifischen Risiken erhalten haben. Diese Ausbildung richtet sich insbesondere auf:

- das Verstehen des Montage-, Demontage- oder Umbauplans für das betreffende Gerüst;
- den sicheren Auf-, Ab- oder Umbau des

betreffenden Gerüsts;

- präventive Maßnahmen, um das Risiko zu vermindern, dass Personen oder Gegenstände fallen;
- Sicherheitsvorkehrungen bei verändernden Wetterverhältnissen, die die Sicherheit der betroffenen Gerüste beeinträchtigen können;
- die zulässige Belastung;
- alle anderen Risiken, die die genannten Auf-, Ab- oder Umbauarbeiten mit sich bringen können.

Die Person, die diese Arbeiten leitet und die beteiligten Arbeitnehmer müssen über diese Anleitung verfügen.

Beim Aufbau sind ausschließlich Originalbauteile von Altrex zu verwenden. Der Höhenabstand bis zur ersten Sprosse darf maximal 40 cm betragen. Ist dieser Abstand größer als 40 cm, dann muss ein Aufstiegsbügel oder eine Plattform auf der untersten Sprosse angebracht werden.

Die Standard-Gerüstkonfigurationen von Altrex entsprechen der europäischen Norm EN 1004, Gerüstgruppe 3 (für Festigkeit und Standfestigkeit) und EN 1298 (für Aufbau- und Verwendungsanleitungen).

Örtliche Vorschriften können ergänzende Maßnahmen zu dieser Anleitung enthalten.

Falls die Möglichkeit besteht und falls dies sicher zu realisieren ist, sollten Sie sich zu Ihrem eigenen Schutz beim Aufbauen des Gerüsts zusätzlich mit einer Leine an der Fassade sichern. Das Festmachen der Leine am Gerüst ist nicht zulässig, es sei denn, das Gerüst ist an der Fassade verankert.

## II.I Anwendung

Das Altrex 5000-Gerüst ist für das Verrichten von Arbeiten in der Höhe geeignet.

	Max. Plattformhöhe	Max. Plattformhöhe
Serie	in geschlossenen Räumen	im Freien
5100	8,2 Meter	8,2 Meter
5200	12,2 Meter	8,2 Meter
5300	12,2 Meter	8,2 Meter
5400	7,8 Meter	7,8 Meter
5500	11,8 Meter	7,8 Meter

\* Größere Höhen sind nach Rücksprache mit Altrex und entsprechend der Festigkeits- und Standfestigkeitsberechnung möglich.

- Die zulässige Belastbarkeit pro Plattform beträgt 200 kg/m<sup>2</sup>.
- Die zulässige Belastbarkeit auf dem gesamten Gerüst beträgt 750 kg.
- Eine horizontale Belastung von mehr als 30 kg infolge der zu verrichtenden Arbeiten auf dem Gerüst ist nicht zulässig. Bei größeren Kräften muss das Gerüst an der Fassade verankert werden.
- Das Gerüst darf nur auf einem waagerechten, flachen und festen Untergrund verwendet werden.
- Das Gerüst darf nicht bei Windgeschwindigkeiten über 14 m/s (max. 6 Beaufort) verwendet werden.
- Bei Sturm, Schnee, Eisregen, starkem Regenfall oder bei Gewitter darf das Gerüst nicht verwendet werden.
- Hochziehen oder Aufhängen des Gerüsts ist unzulässig.
- Das Gerüst darf nicht zum Aufstieg auf andere Baukonstruktionen benutzt werden.
- Für spezielle Anwendungen, die nicht in dieser Anleitung beschrieben werden, muss mit der Firma Altrex B.V. Kontakt aufgenommen werden.
- Die Standard-Konfigurationen sind nicht für die Verwendung von Abdeckplanen und/oder Reklametafeln berechnet.
- Ein Gerüst muss so aufgestellt werden, dass es nicht wegrutschen und keine ungewollten Bewegungen machen kann.

## II.II Zusätzliche Hinweise für die Benutzung von Gerüsten

- Bei Gerüstarbeiten müssen Arbeitsschuhe, Arbeitshandschuhe und ein Sicherheitshelm getragen werden.
- Besteigen Sie das Gerüst niemals an der Außenseite und stellen Sie sich niemals auf die Streben.
- Erhöhen Sie niemals die Plattform durch Verwendung von Leitern, Kisten, u.Ä. [1]
- Die Grundmaße der Plattformen dürfen in keiner Weise vergrößert werden.
- Der Gebrauch und das Anbringen von Hebevorrichtungen auf dem Gerüst ist nicht zulässig [2], es kann die Stabilität ernsthaft beeinträchtigen. Bauteile und Werkzeuge dürfen ausschließlich mit der Hand, in einem Eimer mit Transportseilen auf die Arbeitsbühne gebracht werden.
- Bei einem weichen Untergrund sind Fahrplatten oder U-Profile unter den Rädern zu verwenden. [3]
- Bei der Verwendung an windgefährdeten Standorten ist besonders auf die Windlast zu

achten, z.B. offene Konstruktionen und an der Ecke eines Gebäudes. Bei einer Windstärke über 14 m/s (max. 6 Beaufort) und nach Arbeitsschluss muss das Fahrgerüst an einen windgeschützten Ort gebracht werden. [4]

- Auf der Außenseite des Standard-Gerüsts dürfen keine zusätzlichen Plattformen oder andere Sachen befestigt werden.
- Zwischen dem Gerüst und einem Gebäude dürfen keine Stege angebracht werden.
- Das Gerüst muss lotrecht stehen. Die maximale Neigung darf 1% nicht übersteigen. Bei 4 Meter darf die Abweichung maximal 4 cm betragen.
- Treffen Sie ausreichende Vorkehrungen gegen Witterungseinflüsse, die ein sicheres Arbeiten auf dem Gerüst beeinträchtigen können.
- Treffen Sie ausreichende Vorkehrungen gegen Umgebungsfaktoren, die ein sicheres Arbeiten auf dem Gerüst beeinträchtigen können.
- Verwenden Sie ein Geländer, dort wo Sicherheit oder Vorschriften es verlangen.
- Lassen Sie das Gerüst niemals unbeaufsichtigt. Tragen Sie dafür Sorge, dass Unbefugte das Fahrgerüst nicht besteigen können.
- Es ist nicht erlaubt, Bauteile verschiedener Marken/Hersteller zu mischen, da das Mischen der Bauteile ein Sicherheitsrisiko darstellt, weil für die betreffende Mischkonfiguration keine Festigkeits- und Standfestigkeitsberechnung vorgenommen wurde.
- Die Ausleger sind je nach Vorschrift zu montieren. Verwenden Sie die richtigen Ausleger zur entsprechenden Plattformhöhe. Unter einer Höhe von 2,5m ist eine Montage nicht Pflicht, aber bei Arbeiten mit großen horizontalen Kräften wird es empfohlen.
- Der Arbeitsplatz rund um das Gerüst muss mit Pylonen und/oder einem Absperrband abgesichert werden.
- Tragen Sie immer dafür Sorge, dass ein sicheres Arbeiten auf dem Gerüst möglich ist.
- Bauen Sie ein Gerüst immer mit mindestens 2 Personen auf. [5]

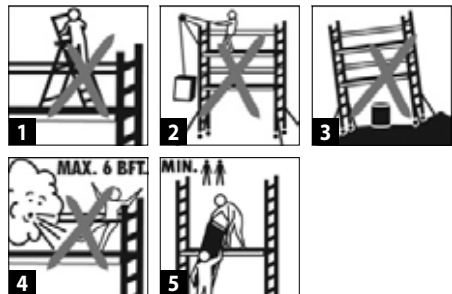

## II.III Checkliste Gerüste

Bei (Wieder-)Verwendung eines aufgebauten Gerüstes muss immer geprüft werden:

1. dass für Ihre Anwendung das richtige Gerüst eingesetzt wird;
2. dass die direkte Umgebung, in der das Gerüst aufgebaut wird, eine sichere Benutzung gewährleistet;
3. dass das Gerüst noch sicher angewendet werden kann;
4. dass die Qualität des Untergrundes waagrecht, flach und ausreichend tragfähig ist;
5. dass die Umgebungsfaktoren wie Flügeltüren, automatischer Sonnenschutz, oberirdische Elektroleitungen, Verkehr und/oder Passanten u.Ä. nicht zu gefährlichen Situationen führen;
6. dass genügend Freiraum für ein sicheres Aufbauen und eine sichere Benutzung des Gerüstes vorhanden ist;
7. dass alle benötigten Bauteile und Sicherheitshilfsmittel auf dem Arbeitsplatz vorhanden sind;
8. dass keine beschädigten oder anderen Bauteile sondern nur die vorgeschriebenen Bauteile verwendet werden;
9. dass das Gerüst nach dieser Anleitung und gemäß der Konfigurations- und Ballastierungstabelle aufgebaut ist;
10. dass die maximal zulässige Aufbauhöhe nicht überschritten wurde;
11. dass das Gerüst von innen gut zu besteigen ist;
12. dass die Lenkrollen gut montiert, eingestellt, ausgerichtet und die Radbremsen festgestellt sind;
13. dass die Rahmen gut montiert und gesichert sind;
14. dass die Horizontal- und Diagonalstreben an der richtigen Stelle montiert und gesichert sind;
15. dass die Ausleger richtig und passend zur zulässigen Plattformhöhe montiert sind;
16. dass das Gerüst lotrecht steht (mit einer Wasserwaage überprüfen);
17. dass das Gerüst stabil ist;
18. dass die Plattformen richtig aufliegen und die Abhebesicherung verriegelt ist;
19. dass mindestens alle 4 Meter eine Zwischenplattform eingebracht ist;
20. dass die Gerüstkonfiguration regelmäßig überprüft wurde (siehe Kontrollaufkleber);

21. dass alle Sicherungsstifte in der Konstruktion angebracht und gesichert sind.

## II.IV Überprüfung, Pflege und Wartung

1. Bauteile sind mit Sorgfalt zu handhaben und zu transportieren, um Beschädigungen zu vermeiden.
2. Bei der Lagerung ist darauf zu achten, dass nur unbeschädigte Bauteile in der richtigen Anzahl für den Aufbau des Gerüstes zur Verfügung stehen.
3. Prüfen Sie alle beweglichen Bauteile auf Verschmutzung und auf ihre Funktionsfähigkeit.
4. Prüfen Sie alle Bauteile auf Beschädigungen. Beschädigte oder falsche Bauteile dürfen nicht verwendet werden.
5. Beschädigte Bauteile müssen dem Hersteller zur Überprüfung vorgelegt werden.
6. Gerüste für den professionellen Einsatz müssen in regelmäßigen Abständen von einem Fachmann überprüft werden.
7. Vor der Verwendung und bei besonderen Ereignissen wie zum Beispiel Sturm u.Ä. muss das Gerüst erneut überprüft werden.

## II.V Abbau des Gerüstes

Das Gerüst muss in umgekehrter Reihenfolge abgebaut werden, als in der Aufbauanleitung beschrieben steht.

## II.VI Verfahren des Gerüstes

- Zum Verfahren des Gerüstes muss die Gerüsthöhe auf maximal 6,2 Meter reduziert werden.
- Vor dem Verfahren des Gerüstes müssen die Ausleger bis max.10 cm vom Boden abgehoben werden.
- Die Radbremsen werden durch Hochheben des Bremshebels gelöst.

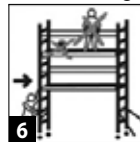

- Beim Verfahren des Gerüstes dürfen sich keine Personen und/oder Gegenstände auf dem Gerüst befinden. [6]

- Vorher muss überprüft werden, dass die Umgebungsfaktoren wie Flügeltüren, Überdachungen, Löcher, automatischer Sonnenschutz, oberirdische Elektroleitungen, Verkehr und/oder Passanten u.Ä. nicht zu gefährlichen Situationen beim Verfahren

- des Gerüsts führen;
- Verfahren Sie das reduzierte Gerüst ausschließlich in Längsrichtung oder in Diagonalrichtung und nur von Hand über einen flachen, waagerechten und ausreichend tragfähigen Untergrund. Achten Sie darauf, dass sich das Gerüst nicht verzieht.
- Sofort nach dem Verfahren müssen durch Niederdrücken des Bremshebels die Radbremsen festgestellt werden.
- Nach dem Verfahren muss das Gerüst erneut mit einer Wasserwaage ausgerichtet werden.
- Passen Sie die Ausleger rundherum erneut an, damit sie wieder den Boden berühren.

## II.VII Montage und/oder Reparatur von Ersatzteilen

Die von Altrex gelieferten Ersatzteile sind auf das richtige Altrex-Produkt zu montieren und sind auf die gleiche Weise zu montieren, wie das zu ersetzende Teil. Montage (Befestigung) und/oder Reparatur erfolgt auf eigene Rechnung und Gefahr. Altrex haftet nicht für Schäden, die durch eine falsche Montage und/oder Reparatur verursacht werden. Gegen Bezahlung kann Altrex für die Reparatur Ihres Produktes bzw. für die Montage der betreffenden Ersatzteile eingeschaltet werden.

## II.VIII Garantiebestimmungen

Dieses Altrex-Produkt wurde mit größter Sorgfalt entworfen, hergestellt und geprüft. Wenn das Produkt vorschriftsgemäß und seiner Bestimmung entsprechend verwendet wird, gilt eine Garantie mit den folgenden Bedingungen:

1. Altrex haftet für die Tauglichkeit des Produktes und für die Qualität des verwendeten Materials.
2. Mängel, die unter die Garantie fallen, werden von uns durch Ersatz des fehlerhaften Teils, durch Ersatz des Produktes oder durch Übersendung eines Ersatzteils behoben.
3. Von der Garantie ausgeschlossen sind Mängel, die zurückzuführen sind auf:
  - a) Einen falschen Gebrauch des Produktes oder Nichtbeachtung der Vorschriften der Gebrauchsanweisung.
  - b) Normale Abnutzung.
  - c) Montage oder Reparaturarbeiten, die vom Kunden selbst oder durch Dritte durchgeführt worden sind (davon ausgenommen ist die Montage der zugesandten Ersatzteile gemäß den Angaben unter 2).
  - d) Änderungen der gesetzlichen Vorschriften in

Hinsicht auf die Art und Qualität des verwendeten Materials.

4. Mängel, die bei der Lieferung festgestellt werden, sind unverzüglich bei Altrex zu melden. Wird eine solche Meldung verabsäumt, dann verfällt die Garantie. Wenn Sie die Garantie in Anspruch nehmen möchten, müssen Sie den Kaufbeleg an Altrex oder Ihren Altrex Händler vorlegen können.
5. Sollte sich das Produkt als defekt erweisen, dann sind die Mängel so schnell wie möglich, jedenfalls innerhalb von 14 Tagen nach dem Entdecken, der Firma Altrex oder Ihrem Altrex Händler zu melden.
6. a) Altrex muss in die Gelegenheit gestellt werden, sofern man sich auf die Garantiebestimmungen beruft, um das Produkt im Altrex Qualitätszentrum zu untersuchen. Der Kunde muss das Produkt für diese Untersuchung zur Verfügung stellen. Sollte aus der Untersuchung ein falscher Gebrauch des Produktes hervorgehen, dann werden Untersuchungskosten in Rechnung gestellt.

b) Wünscht der Kunde eine Untersuchung durch ein unabhängiges Institut, dann sind die Kosten dieser Untersuchung für Rechnung des Kunden, wenn aus dieser Untersuchung ein falscher Gebrauch des Produktes hervorgeht. Die Kosten der Untersuchung sind auch für Rechnung des Kunden, wenn Altrex vor einer derartigen Untersuchung angeboten hat, das Produkt auf ihre Rechnung zu reparieren oder zu ersetzen.

## II.IX Montage Bordbretter

Montieren Sie die Bordbretter nach dem Montageplan.

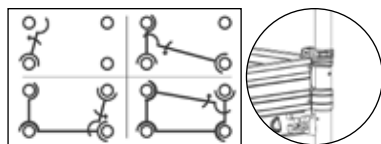

## II.X Sicherung der Aufbaurahmen

Sichern Sie die Aufbaurahmen mit den Sicherungsstiften.

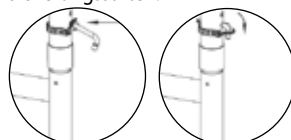

## III Fahrgerüst 5100

## III.I Konfigurationstabelle 5100

Plattformhöhe (m)			2,20	3,20	4,20*	5,20*	6,20*	7,20*	8,20*
Arbeitshöhe (m)			4,20	5,20	6,20	7,20	8,20	9,20	10,20

0,75 x 1,85 m	Beschreibung	Art.Nr.	Gewicht (kg)							
	Aufbaurahmen 75-28-7	301104	3,8	0	2	0	2	0	2	0
	Aufbaurahmen 75-28-7	301107	7,6	2	2	4	4	6	6	8
	Geländerrahmen 75-50-2	302910	3,1	2	2	2	2	2	2	2
	Lenkrolle mit Spindel Ø 200 mm Prof	511230	5,2	4	4	4	4	4	4	4
	Plattform 1,85 m mit Luke (Holz)	304410	14,8	1	1	1	2	2	2	2
	Fiber-Deck®-Plattform 1,85 m mit Luke	305210	10,8	1	1	1	2	2	2	2
	Diagonalstrebe 185-21 Prof	303721	2,0	2	4	4	6	6	8	8
	Horizontalstrebe 185-4 Prof	303704	1,9	6	6	6	10	10	12	12
	Dreiecksausleger bis 4,2 m Plattformhöhe*	305612	5,8	0	2	2	0	0	0	0
	Dreiecksausleger Easy-Lock® Universal	305613	7,6	0	2	2	2	2	2	2
	Bordbretter-Satz 2 / 0,75 Easy-Fit®	305505	4,5	1	1	1	1	1	1	1
	Bordbretter-Satz 2 / 1,85 Easy-Fit®	305501	8,8	1	1	1	1	1	1	1
	<b>Gesamtgewicht (kg) mit Holz-Plattformen</b>			<b>86</b>	<b>113</b>	<b>120</b>	<b>154</b>	<b>162</b>	<b>177</b>	<b>185</b>
<b>Gesamtgewicht (kg) mit Fiber-Deck®-Plattformen</b>			<b>82</b>	<b>109</b>	<b>116</b>	<b>146</b>	<b>352</b>	<b>169</b>	<b>177</b>	

0,75 x 2,45 m	Beschreibung	Art.Nr.	Gewicht (kg)							
	Aufbaurahmen 75-28-7	301104	3,8	0	2	0	2	0	2	0
	Aufbaurahmen 75-28-7	301107	7,6	2	2	4	4	6	6	8
	Geländerrahmen 75-50-2	302910	3,1	2	2	2	2	2	2	2
	Lenkrolle mit Spindel Ø 200 mm Prof	511230	5,2	4	4	4	4	4	4	4
	Plattform 2,45 m mit Luke (Holz)	304510	18,7	1	1	1	2	2	2	2
	Fiber-Deck®-Plattform 2,45 m mit Luke	305310	13,7	1	1	1	2	2	2	2
	Diagonalstrebe 245-16 Prof	303716	2,5	2	4	4	6	6	8	8
	Horizontalstrebe 245-6 Prof	303706	2,3	6	6	6	10	10	12	12
	Dreiecksausleger bis 4,2 m Plattformhöhe*	305612	5,8	0	2	2	0	0	0	0
	Dreiecksausleger Easy-Lock® Universal	305613	7,6	0	2	2	2	2	2	2
	Bordbretter-Satz 2 / 0,75 Easy-Fit®	305505	4,5	1	1	1	1	1	1	1
	Bordbretter-Satz 2 / 2,45 Easy-Fit®	305502	10,9	1	1	1	1	1	1	1
	<b>Gesamtgewicht (kg) mit Holz-Plattformen</b>			<b>95</b>	<b>123</b>	<b>131</b>	<b>171</b>	<b>179</b>	<b>196</b>	<b>203</b>
<b>Gesamtgewicht (kg) mit Fiber-Deck®-Plattformen</b>			<b>90</b>	<b>118</b>	<b>126</b>	<b>161</b>	<b>169</b>	<b>186</b>	<b>193</b>	

0,75 x 3,05 m	Beschreibung	Art.Nr.	Gewicht (kg)							
	Aufbaurahmen 75-28-7	301104	3,8	0	2	0	2	0	2	0
	Aufbaurahmen 75-28-7	301107	7,6	2	2	4	4	6	6	8
	Geländerrahmen 75-50-2	302910	3,1	2	2	2	2	2	2	2
	Lenkrolle mit Spindel Ø 200 mm Prof	511230	5,2	4	4	4	4	4	4	4
	Plattform 3,05 m mit Luke (Holz)	304610	23,6	1	1	1	2	2	2	2
	Fiber-Deck®-Plattform 3,05 m mit Luke	305410	17,3	1	1	1	2	2	2	2
	Diagonalstrebe 305-22 Prof	303722	2,7	2	4	4	6	6	8	8
	Horizontalstrebe 305-8 Prof	303708	2,6	6	6	6	10	10	12	12
	Dreiecksausleger bis 4,2 m Plattformhöhe*	305612	5,8	0	2	2	0	0	0	0
	Dreiecksausleger Easy-Lock® Universal	305613	7,6	-	2	2	2	2	2	2
	Bordbretter-Satz 2 / 0,75 Easy-Fit®	305505	4,5	1	1	1	1	1	1	1
	Bordbretter-Satz 2 / 3,05 Easy-Fit®	305503	12,8	1	1	1	1	1	1	1
	<b>Gesamtgewicht (kg) mit Holz-Plattformen</b>			<b>104</b>	<b>132</b>	<b>140</b>	<b>187</b>	<b>195</b>	<b>213</b>	<b>220</b>
<b>Gesamtgewicht (kg) mit Fiber-Deck®-Plattformen</b>			<b>98</b>	<b>126</b>	<b>134</b>	<b>174</b>	<b>182</b>	<b>200</b>	<b>208</b>	

1) Wenn das Gerüst in dieser Konfiguration als freistehendes Gerüst verwendet wird, müssen rundherum 4 Ausleger befestigt werden.

2) Für den Aufbau dieser Konfiguration ist 1 zusätzliche Plattform erforderlich.

\* Nur bis zu einer Plattformhöhe von 4,2 m verwenden!



### III.II Aufbauanleitung Fahrerüst 5100

1. Befestigen Sie die Lenkrollen auf dem Basisrahmen oder bei ungeraden Plattformhöhen auf dem 4-sprossigen Rahmen.



2. Verbinden Sie die Basisrahmen, oder 4 sprossige Rahmen mit 2 Horizontalstreben miteinander. Befestigen Sie die Horizontalstreben von innen nach außen und unter der 1. Sprosse an den Vertikalrohren des Basisrahmens. Bei ungeraden Plattformhöhen: Befestigen Sie anschließend zwei 7-sprossige Aufbauahmen und sichern Sie diese mit de mitgelieferten Sicherungsstiften.



3. Befestigen Sie dann zwei Diagonalstreben gekreuzt zwischen der 2. und 6. Sprosse des Basisrahmens, eine auf der linken und eine auf der rechten Seite des Basisrahmens. Legen Sie eine Plattform mit Luke auf die 1. Sprosse des Basisrahmens. Bei ungeraden Plattformhöhen: Hängen Sie eine Plattform mit Luke auf der obersten Sprosse des 4-sprossigen Rahmens ein. Stellen Sie sich auf die Plattform und befestigen Sie danach zwei Diagonalstreben gekreuzt zwischen der 2. und 6. Sprosse des 7-sprossigen Aufbaurahmens.

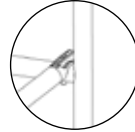

Richten Sie die Lenkrollen so aus, dass sie nach außen zeigen. Blockieren Sie die Lenkrollen, indem Sie den Bremshebel niederdrücken. Richten Sie anschließend den Basisrahmen sowohl über die Längs- als auch über die Querseite mit einer Wasserwaage, die Sie auf die niedrigste Sprosse und auf die Horizontalstrebe legen, horizontal aus.

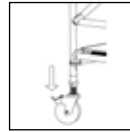

**Für eine Konfiguration mit einer Plattformhöhe von 2,2 Metern führen Sie die Schritte 4,5, und 6 durch.**

4. Stellen Sie sich auf die darunterliegende Plattform und befestigen Sie 2 Geländerrahmen auf dem (Basis)Rahmen des Fahrerüstes. Sichern Sie die Geländerrahmen mit den Sicherungsstiften. Siehe II.X. Montieren Sie danach die Knie- und Hüftgeländer von innen nach außen an den Vertikalrohren des Geländerrahmens.



5. Verlegen Sie die Plattform mit Luke auf die 7. Sprosse des (Basis)Rahmens oder wenn Sie aufstocken, auf die 7. Sprosse des obersten Aufbaurahmens. Setzen Sie sich in die Luke der Plattform und befestigen Sie nun die zwei obersten Geländerstreben von innen nach außen an den Vertikalrohren des Geländerrahmens.

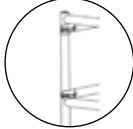

6. Montieren Sie die Bordbretter. Siehe II.IX.



Das Fahrgerüst mit einer Plattformhöhe bis 2,2 Meter ist nun einsatzbereit.

**Für eine Konfiguration mit einer Plattformhöhe von 3,2 Metern führen Sie die Schritte 7, 8 und 9 durch.**

7. Befestigen Sie von der Plattform aus die 2 Geländerrahmen auf dem Aufbaurahmen. Sichern Sie die Geländerrahmen mit den Sicherungsstiften. Hängen Sie eine Plattform mit Luke auf der 7. Sprosse des Aufbaurahmens ein. Montieren Sie an den Ecken des Gerüsts 4 Ausleger unter einem Winkel von ungefähr  $120^\circ$  zur Längsachse des Gerüsts.

Befestigen Sie die Klemmkupplungen der Ausleger an den Vertikalrohren unter den 2. und 7. Sprossen. Achten Sie darauf, dass jeder Ausleger den festen Untergrund berührt und sichern Sie die Ausleger. Befestigen Sie den untersten Arm des Auslegers ungefähr waagrecht, machen Sie die Klemmkupplungen gut fest und kontrollieren Sie den Winkel von  $120^\circ$ .

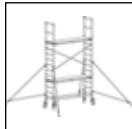

8. Setzen Sie sich in die Luke der Plattform und befestigen Sie die Geländerstreben von innen nach außen an den Vertikalrohren des Geländerrahmens. Montieren Sie die Bordbretter. Siehe II.IX.

9. Bevor das Gerüst verwendet werden kann, muss die unterste Plattform entfernt werden. Befestigen Sie danach 2 Diagonalstreben gekreuzt zwischen der 2. und 6. Sprosse.

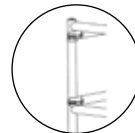
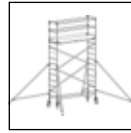

Das Gerüst ist jetzt einsatzbereit.

**Aufstocken auf eine Plattformhöhe von 4,2 Metern mit Aufbaurahmen mit 7 Sprossen.**

10. Gehen Sie vom Basisrahmen aus Schritt 3 aus. Montieren Sie an den Ecken des Gerüsts 4 Ausleger unter einem Winkel von ungefähr  $120^\circ$  zur Längsachse des Gerüsts.

Befestigen Sie die Klemmkupplungen der Ausleger an den Vertikalrohren des Basisrahmens und zwar unter der 2. und 7. Sprosse. Achten Sie darauf, dass jeder Ausleger den festen Untergrund berührt und sichern Sie die Ausleger. Bringen Sie den untersten Arm des Auslegers ungefähr waagrecht an, machen Sie die Klemmkupplungen gut fest und kontrollieren Sie den Winkel von  $120^\circ$ .

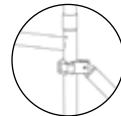

11. Stellen Sie sich auf die Plattform und befestigen Sie danach zwei Aufbaurahmen mit 7 Sprossen auf dem Basisteil des Fahrgerüsts. Sichern Sie die Aufbaurahmen mit den mitgelieferten Sicherungsstiften.

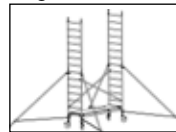

12. Befestigen Sie dann eine Diagonalstrebe zwischen der 2. und 6. Sprosse des nächsten Basisrahmens, eine auf der linken und eine auf der rechten Seite des Basisrahmens. Hängen Sie eine Plattform mit Luke auf der 7. Sprosse des (Basis) Rahmens ein. Setzen Sie sich danach in die Luke der Plattform und befestigen Sie an beiden Seiten Horizontalstreben auf der 2. und 4. Sprosse über der Plattform.

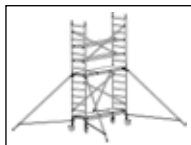

13. Zum Anbringen der Geländer und Bordbretter führen Sie erneut die Schritte 4, 5 und 6 durch.
14. Bevor das Gerüst endgültig verwendet werden kann, muss die Zwischenplattform entfernt werden!

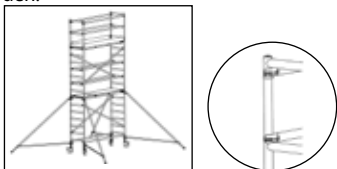

Das Gerüst ist jetzt einsatzbereit.

### Aufstocken auf eine Plattformhöhe von 5,2 Metern und 7,2 Metern mit Aufbaurahmen mit 7 Sprossen.

15. Gehen Sie von der (ungeraden) Basis-Konfiguration aus Schritt 3 aus. Montieren Sie an den Ecken des Gerüsts die 4 Ausleger unter einem Winkel von ungefähr 120° zur Längsachse des Gerüsts.

Befestigen Sie die Klemmkupplungen der Ausleger an den Vertikalrohren unter der 2. und 7. Sprosse von unten. Achten Sie darauf, dass jeder Ausleger den festen Untergrund berührt und sichern Sie die Ausleger. Befestigen Sie den untersten Arm des Auslegers ungefähr waagrecht, machen Sie die Klemmkupplungen gut fest und kontrollieren Sie den Winkel von 120°.

16. Befestigen Sie von der Plattform aus zwei 7-sprossige Aufbaurahmen. Sichern Sie die Aufbaurahmen mit den mitgelieferten Sicherungsstiften. Hängen Sie eine Plattform mit Luke auf der 7. Sprosse ein. Setzen Sie sich in die Luke der Plattform und befestigen Sie an beiden Seiten Horizontalstreben auf der 2. und 4. Sprosse über der Plattform. Zum Aufstocken auf eine Plattformhöhe von 7,2 Metern wiederholen Sie diesen Schritt. Befestigen Sie von der Plattform aus 2 Geländerrahmen auf dem Aufbaurahmen. Sichern Sie die Geländerrahmen mit den Sicherungsstiften.

17. Hängen Sie eine Plattform mit Luke auf der 7. Sprosse des Aufbaurahmens ein. Setzen Sie sich in die Luke der Plattform und befestigen Sie die Geländerstreben von innen nach außen an den Vertikalrohren der Geländerrahmen. Montieren Sie die Bordbretter (siehe II.IX).

18. Bevor das Gerüst verwendet werden kann, muss die unterste Plattform entfernt werden. Befestigen Sie danach 2 Diagonalstreben gekreuzt zwischen der 2. und 6. Sprosse von unten.

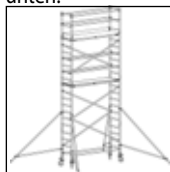

Das Gerüst ist jetzt einsatzbereit.

### Aufstocken auf eine Plattformhöhe von 6,2 Metern mit Aufbaurahmen mit 7 Sprossen.

Dazu sind 2 Plattformen mit Luke erforderlich. Verwenden Sie zum hochziehen der Gerüstbauteile nach Möglichkeit ein Seil.

19. Wiederholen Sie die Schritte 11 und 12. Bringen Sie das Geländer gemäß Schritt 4, 5 und 6 an.

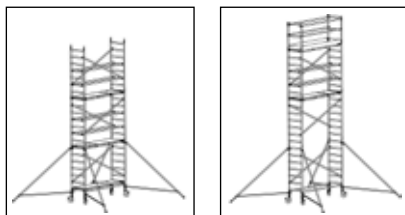

Das Gerüst 5100 ist jetzt einsatzbereit.

# IV Fahrgerüst 5200

## IV.I Konfiguratietabel 5200 2-4 en 1-2 configuratie

DE

EN 1004-3-8/12-XXXX

Plattformhöhe (m)				2,20	3,20	4,20 <sup>1</sup>	5,20	6,20 <sup>1</sup>	7,20
Arbeitshöhe (m)				4,20	5,20	6,20	7,20	8,20	9,20

1,35 x 1,85 m	<b>Beschreibung</b>	<b>Art.Nr.</b>	<b>Gewicht (kg)</b>						
	Aufbaurahmen 135-28-4	301604	5,4	0	2	0	2	0	2
	Aufbaurahmen 135-28-7	301607	10,9	2	2	4	4	6	6
	Geländerrahmen 135-50-2	302920	4,1	2	2	2	2	2	2
	Lenkrolle mit Spindel Ø 200 mm Prof	511230	5,2	4	4	4	4	4	4
	Plattform 1,85 m mit Luke (Holz)	304410	14,8	1	1	1	2/1 <sup>2</sup>	2/1 <sup>2</sup>	2/1 <sup>2</sup>
	Plattform 1,85 m ohne Luke (Holz)	304420	14,4	1	1/2 <sup>2</sup>	1/2 <sup>2</sup>	2/3 <sup>2</sup>	2/3 <sup>2</sup>	2/4 <sup>2</sup>
	Fiber-Deck®-Plattform 1,85 m mit Luke	305210	10,8	1	1	1	2/1 <sup>2</sup>	2/1 <sup>2</sup>	2/1 <sup>2</sup>
	Fiber-Deck®-Plattform 1,85 m ohne Luke	305220	10,1	1	1/2 <sup>2</sup>	1/2 <sup>2</sup>	2/3 <sup>2</sup>	2/3 <sup>2</sup>	2/4 <sup>2</sup>
	Diagonalstrebe 185-21 Prof	303721	2,0	4	8	8	12	12	16
	Horizontalstrebe 185-4 Prof	303704	1,9	6	6	6	10	10	10
	Dreiecksausleger bis 4,2 m Plattformhöhe*	305612	5,8	0	2	2	0	0	0
	Dreiecksausleger Easy-Lock® Universal	305613	7,6	0	2	2	2	2	2
	Bordbretter-Satz 2 / 1,35 Easy-Fit®	305506	6,6	1	1	1	1	1	1
	Bordbretter-Satz 2 / 1,85 Easy-Fit®	305501	8,8	1	1	1	1	1	1
<b>Gesamtgewicht (kg) mit Holz-Plattformen</b>			<b>114</b>	<b>164/150</b>	<b>174/160</b>	<b>217/217</b>	<b>227/227</b>	<b>260/246</b>	
<b>Gesamtgewicht (kg) mit Fiber-Deck®-Plattformen</b>			<b>107</b>	<b>152/142</b>	<b>162/152</b>	<b>200/200</b>	<b>210/210</b>	<b>239/229</b>	

1,35 x 2,45 m	<b>Beschreibung</b>	<b>Art.Nr.</b>	<b>Gewicht (kg)</b>						
	Aufbaurahmen 135-28-4	301604	5,4	0	2	0	2	0	2
	Aufbaurahmen 135-28-7	301607	10,9	2	2	4	4	6	6
	Geländerrahmen 135-50-2	302920	4,1	2	2	2	2	2	2
	Lenkrolle mit Spindel Ø 200 mm Prof	511230	5,2	4	4	4	4	4	4
	Plattform 2,45 m mit Luke (Holz)	304510	18,7	1	1	1	2/1 <sup>2</sup>	2/1 <sup>2</sup>	2/1 <sup>2</sup>
	Plattform 2,45 m ohne Luke (Holz)	304520	18,4	1	1	1/2 <sup>2</sup>	2/3 <sup>2</sup>	2/3 <sup>2</sup>	2/4 <sup>2</sup>
	Fiber-Deck®-Plattform 2,45 m mit Luke	305310	13,7	1	1	1	2/1 <sup>2</sup>	2/1 <sup>2</sup>	2/1 <sup>2</sup>
	Fiber-Deck®-Plattform 2,45 m ohne Luke	305320	13,3	1	1/2 <sup>2</sup>	1/2 <sup>2</sup>	2/3 <sup>2</sup>	2/3 <sup>2</sup>	2/4 <sup>2</sup>
	Diagonalstrebe 245-16 Prof	303716	2,5	4	8	8	12	12	16
	Horizontalstrebe 245-6 Prof	303706	2,3	6	6	6	10	10	10
	Dreiecksausleger bis 4,2 m Plattformhöhe*	305612	5,8	0	2	2	0	0	0
	Dreiecksausleger Easy-Lock® Universal	305613	7,6	0	2	2	2	2	2
	Bordbretter-Satz 2 / 1,35 Easy-Fit®	305506	6,6	1	1	1	1	1	1
	Bordbretter-Satz 2 / 2,45 Easy-Fit®	305502	10,9	1	1	1	1	1	1
<b>Gesamtgewicht (kg) mit Holz-Plattformen</b>			<b>129</b>	<b>185/166</b>	<b>195/176</b>	<b>244/244</b>	<b>254/254</b>	<b>294/276</b>	
<b>Gesamtgewicht (kg) mit Fiber-Deck®-Plattformen</b>			<b>119</b>	<b>169/156</b>	<b>179/166</b>	<b>224/224</b>	<b>234/234</b>	<b>269/256</b>	

1,35 x 3,05 m	<b>Beschreibung</b>	<b>Art.Nr.</b>	<b>Gewicht (kg)</b>						
	Aufbaurahmen 135-28-4	301604	5,4	0	2	0	2	0	2
	Aufbaurahmen 135-28-7	301607	10,9	2	2	4	4	6	6
	Geländerrahmen 135-50-2	302920	4,1	2	2	2	2	2	2
	Lenkrolle mit Spindel Ø 200 mm Prof	511230	5,2	4	4	4	4	4	4
	Plattform 3,05 m mit Luke (Holz)	304610	23,6	1	1	1	2/1 <sup>2</sup>	2/1 <sup>2</sup>	2/1 <sup>2</sup>
	Plattform 3,05 m ohne Luke (Holz)	304620	23,3	1	1	1/2 <sup>2</sup>	2/3 <sup>2</sup>	2/3 <sup>2</sup>	2/4 <sup>2</sup>
	Fiber-Deck®-Plattform 3,05 m mit Luke	305410	17,3	1	1	1	2/1 <sup>2</sup>	2/1 <sup>2</sup>	2/1 <sup>2</sup>
	Fiber-Deck®-Plattform 3,05 m ohne Luke	305420	16,7	1	1/2 <sup>2</sup>	1/2 <sup>2</sup>	2/3 <sup>2</sup>	2/3 <sup>2</sup>	2/4 <sup>2</sup>
	Diagonalstrebe 305-22 Prof	303722	2,7	4	8	8	12	12	16
	Horizontalstrebe 305-8 Prof	303708	2,6	6	6	6	10	10	10
	Dreiecksausleger bis 4,2 m Plattformhöhe*	305612	5,8	0	2	2	0	0	0
	Dreiecksausleger Easy-Lock® Universal	305613	7,6	0	2	2	2	2	2
	Bordbretter-Satz 2 / 1,35 Easy-Fit®	305506	6,6	1	1	1	1	1	1
	Bordbretter-Satz 2 / 3,05 Easy-Fit®	305503	12,8	1	1	1	1	1	1
<b>Gesamtgewicht (kg) mit Holz-Plattformen</b>			<b>143</b>	<b>205/181</b>	<b>215/191</b>	<b>271/271</b>	<b>281/281</b>	<b>327/304</b>	
<b>Gesamtgewicht (kg) mit Fiber-Deck®-Plattformen</b>			<b>130</b>	<b>185/168</b>	<b>195/178</b>	<b>245/245</b>	<b>255/255</b>	<b>294/278</b>	

<b>Platförmhöhe (m)</b>				8,20 <sup>1</sup>	9,20	10,20 <sup>1</sup>	11,20	12,20 <sup>1</sup>
<b>Arbeitshöhe (m)</b>				10,20	11,20	12,20	13,20	14,20

1,35 x 1,85 m	<b>Beschreibung</b>	<b>Art.Nr.</b>	<b>Gewicht (kg)</b>					
	Aufbaurahmen 135-28-4	301604	5,4	0	2	0	2	0
	Aufbaurahmen 135-28-7	301607	10,9	8	8	10	10	12
	Geländerrahmen 135-50-2	302920	4,1	2	2	2	2	2
	Lenkrolle mit Spindel Ø 200 mm Prof	511230	5,2	4	4	4	4	4
	Plattform 1,85 m mit Luke (Holz)	304410	14,8	2/1 <sup>2</sup>	3/1 <sup>2</sup>	3/1 <sup>2</sup>	3/1 <sup>2</sup>	3/1 <sup>2</sup>
	Plattform 1,85 m ohne Luke (Holz)	304420	14,4	2/4 <sup>2</sup>	3/5 <sup>2</sup>	3/5 <sup>2</sup>	3/6 <sup>2</sup>	3/6 <sup>2</sup>
	Fiber-Deck®-Plattform 1,85 m mit Luke	305210	10,8	2/1 <sup>2</sup>	3/1 <sup>2</sup>	3/1 <sup>2</sup>	3/1 <sup>2</sup>	3/1 <sup>2</sup>
	Fiber-Deck®-Plattform 1,85 m ohne Luke	305220	10,1	2/4 <sup>2</sup>	3/5 <sup>2</sup>	3/5 <sup>2</sup>	3/6 <sup>2</sup>	3/6 <sup>2</sup>
	Diagonalstrebe 185-21 Prof	303721	2,0	16	20	20	24	24
	Horizontalstrebe 185-4 Prof	303704	1,9	10	14	14	14	14
	Dreiecksausleger Easy-Lock® Universal	305613	7,6	2	2	2	2	2
	Bordbretter-Satz 2 / 1,35 Easy-Fit®	305506	6,6	1	1	1	1	1
	Bordbretter-Satz 2 / 1,85 Easy-Fit®	305501	8,8	1	1	1	1	1
	<b>Gesamtgewicht (kg) mit Holz-Plattformen</b>			270/256	312/313	322/323	365/343	376/353
<b>Gesamtgewicht (kg) mit Fiber-Deck®-Plattformen</b>			249/239	286/288	296/298	326/317	336/327	

1,35 x 2,45 m	<b>Beschreibung</b>	<b>Art.Nr.</b>	<b>Gewicht (kg)</b>					
	Aufbaurahmen 135-28-4	301604	5,4	0	2	0	2	0
	Aufbaurahmen 135-28-7	301607	10,9	8	8	10	10	12
	Geländerrahmen 135-50-2	302920	4,1	2	2	2	2	2
	Lenkrolle mit Spindel Ø 200 mm Prof	511230	5,2	4	4	4	4	4
	Plattform 2,45 m mit Luke (Holz)	304510	18,7	2/1 <sup>2</sup>	3/1 <sup>2</sup>	3/1 <sup>2</sup>	3/1 <sup>2</sup>	3/1 <sup>2</sup>
	Plattform 2,45 m ohne Luke (Holz)	304520	18,4	2/4 <sup>2</sup>	3/5 <sup>2</sup>	3/5 <sup>2</sup>	3/6 <sup>2</sup>	3/6 <sup>2</sup>
	Fiber-Deck®-Plattform 2,45 m mit Luke	305310	13,7	2/1 <sup>2</sup>	3/1 <sup>2</sup>	3/1 <sup>2</sup>	3/1 <sup>2</sup>	3/1 <sup>2</sup>
	Fiber-Deck®-Plattform 2,45 m ohne Luke	305320	13,3	2/4 <sup>2</sup>	3/5 <sup>2</sup>	3/5 <sup>2</sup>	3/6 <sup>2</sup>	3/6 <sup>2</sup>
	Diagonalstrebe 245-16 Prof	303716	2,5	16	20	20	24	24
	Horizontalstrebe 245-6 Prof	303706	2,3	10	14	14	14	14
	Dreiecksausleger Easy-Lock® Universal	305613	7,6	2	2	2	2	2
	Bordbretter-Satz 2 / 1,35 Easy-Fit®	305506	6,6	1	1	1	1	1
	Bordbretter-Satz 2 / 2,45 Easy-Fit®	305502	10,9	1	1	1	1	1
	<b>Gesamtgewicht (kg) mit Holz-Plattformen</b>			304/286	354/354	364/364	404/359	414/369
<b>Gesamtgewicht (kg) mit Fiber-Deck®-Plattformen</b>			279/266	323/324	333/334	368/356	378/366	

1,35 x 3,05 m	<b>Beschreibung</b>	<b>Art.Nr.</b>	<b>Gewicht (kg)</b>					
	Aufbaurahmen 135-28-4	301604	5,4	0	2	0	2	0
	Aufbaurahmen 135-28-7	301607	10,9	8	8	10	10	12
	Geländerrahmen 135-50-2	302920	4,1	2	2	2	2	2
	Lenkrolle mit Spindel Ø 200 mm Prof	511230	5,2	4	4	4	4	4
	Plattform 3,05 m mit Luke (Holz)	304610	23,6	2/1 <sup>2</sup>	3/1 <sup>2</sup>	3/1 <sup>2</sup>	3/1 <sup>2</sup>	3/1 <sup>2</sup>
	Plattform 3,05 m ohne Luke (Holz)	304620	23,3	2/4 <sup>2</sup>	3/5 <sup>2</sup>	3/5 <sup>2</sup>	3/6 <sup>2</sup>	3/6 <sup>2</sup>
	Fiber-Deck®-Plattform 3,05 m mit Luke	305410	17,3	2/1 <sup>2</sup>	3/1 <sup>2</sup>	3/1 <sup>2</sup>	3/1 <sup>2</sup>	3/1 <sup>2</sup>
	Fiber-Deck®-Plattform 3,05 m ohne Luke	305420	16,7	2/4 <sup>2</sup>	3/5 <sup>2</sup>	3/5 <sup>2</sup>	3/6 <sup>2</sup>	3/6 <sup>2</sup>
	Diagonalstrebe 305-22 Prof	303722	2,7	16	20	20	24	24
	Horizontalstrebe 305-8 Prof	303708	2,6	10	14	14	14	14
	Dreiecksausleger Easy-Lock® Universal	305613	7,6	2	2	2	2	2
	Bordbretter-Satz 2 / 1,35 Easy-Fit®	305506	6,6	1	1	1	1	1
	Bordbretter-Satz 2 / 3,05 Easy-Fit®	305503	12,8	1	1	1	1	1
	<b>Gesamtgewicht (kg) mit Holz-Plattformen</b>			337/314	394/394	403/404	449/426	459/436
<b>Gesamtgewicht (kg) mit Fiber-Deck®-Plattformen</b>			304/288	354/355	364/365	403/387	413/397	

<sup>1)</sup> Wenn das Gerüst in dieser Konfiguration als freistehendes Gerüst verwendet wird, müssen rundherum 4 Ausleger befestigt werden.

<sup>2)</sup> Bei der 1. Ziffer handelt es sich um eine 2/4-Konfiguration, bei der 2. Ziffer handelt es sich um eine 1/2-Konfiguration.

<sup>3)</sup> Für den Aufbau sind 2 zusätzliche Horizontalstreben erforderlich.

\* Nur bis zu einer Plattförmhöhe von 4,2 m verwenden!

## IV.II Aufbauanleitung 5200 Fahrgerüst

Bei dem 5200-Gerüst kann das Fahrgerüst in zwei verschiedenen Konfigurationen verwendet werden:

 1/2: Alle zwei Meter eine Plattform ohne Luke, zuerst eine entlang der einen langen Seite und dann eine entlang der anderen Seite

 2/4: Alle vier Meter zwei Plattformen, wovon mindestens 1 eine Luke hat.

1. Befestigen Sie die Lenkrollen auf dem Basisrahmen oder bei ungeraden Plattformhöhen auf dem 4-sprossigen Rahmen.



2. Verbinden Sie die Basisrahmen mit 2 Horizontalstreben miteinander. Befestigen Sie die Horizontalstreben von innen nach außen und unter der 1. Sprosse an den Vertikalrohren der Basisrahmen. Bei ungeraden Plattformhöhen: Befestigen Sie zwei 7-sprossige Aufbaurahmen und sichern Sie diese mit den Sicherungsstiften.



3. Befestigen Sie an einer Seite des Gerüsts 2 Diagonalstreben gekreuzt zwischen der 2. und 6. Sprosse des Basisrahmens. Bringen Sie danach auf der Seite der Diagonalen eine Plattform ohne Luke auf der 3. Sprosse des Basisrahmens an. Befestigen Sie dann auf der anderen Seite des Gerüsts 2 Diagonalstreben gekreuzt zwischen der 2. und 6. Sprosse des Basisrahmens.

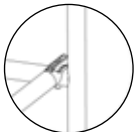

4. Richten Sie die Lenkrollen so aus, dass sie nach außen zeigen. Blockieren Sie die Lenkrollen, indem Sie den Bremshebel niederdrücken. Richten Sie anschließend den Basisrahmen sowohl über

die Längs- als auch über die Querseite mit einer Wasserwaage, die Sie auf eine Sprosse und auf die Horizontalstrebe legen, horizontal aus.

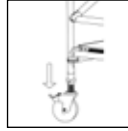

5. Bei ungeraden Plattformhöhen befestigen Sie an einer Seite des Gerüsts 2 Diagonalstreben gekreuzt zwischen der 2. Sprosse des 4-sprossigen Rahmens und der 2. Sprosse des Aufbaurahmens. Hängen Sie danach eine Plattform ohne Luke auf der 1. Sprosse des 4-sprossigen Rahmens auf der Seite der Diagonalen ein. Befestigen Sie dann 2 Diagonalstreben gekreuzt zwischen der 2. und 6. Sprosse des Aufbaurahmens. Befestigen Sie anschließend an der anderen Seite des Gerüsts 2 Diagonalstreben gekreuzt zwischen der 2. Sprosse des 4-sprossigen Rahmens und der 2. Sprosse des Aufbaurahmens. Befestigen Sie dann 2 Diagonalstreben gekreuzt zwischen der 2. und 6. Sprosse des Aufbaurahmens.
6. Richten Sie die Lenkrollen und den Basisrahmen gemäß Beschreibung unter Punkt 4 aus.

Montieren Sie an den Ecken des Gerüsts die 4 Ausleger unter einem Winkel von ungefähr 120° zur Längsachse des Gerüsts.

Befestigen Sie die Klemmkupplungen der Ausleger an den Vertikalrohren unter der 2. und 7. Sprosse. Achten Sie darauf, dass jeder Ausleger den festen Untergrund berührt und sichern Sie die Ausleger. Befestigen Sie den untersten Arm des Auslegers ungefähr waagrecht, machen Sie die Klemmkupplungen gut fest und kontrollieren Sie den Winkel von 120°.

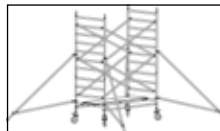

**Für eine Plattformhöhe von 2,2 Metern führen Sie die Schritte 5 bis einschl. 8 durch.**

7. Stellen Sie sich auf die Plattform und befestigen Sie 2 Geländerrahmen auf dem (Basis)Rahmen des Fahrgerüsts. Sichern Sie die Geländerrahmen mit den Sicherungsstiften. Siehe Allgemeines II.X. Montieren Sie danach die Knie- und Hüftgeländer von innen nach außen an den Vertikalrohren des Geländerrahmens.



8. Bringen Sie eine Plattform mit Luke auf der 7. Sprosse des (Basis)Rahmens an.



9. Verlegen Sie die unterste Plattform ohne Luke ebenfalls auf die höchste Ebene.



10. Montieren Sie die Bordbretter gemäß der Beschreibung unter II.IX.



Das Fahrgerüst mit einer Plattformhöhe bis 2,2 Meter ist nun einsatzbereit.

**Plattformhöhe 3,2 Meter**

11. Bringen Sie versetzt zur darunter liegenden Plattform die nächste Plattform auf der 3. Sprosse des Aufbaurahmens an. Setzen Sie sich auf die höchste Plattform und bringen Sie an beiden Seiten der (Zwischen)Plattform ein Hüftgeländer auf der 4. Sprosse über der Plattform an.

Montieren Sie an den Ecken des Fahrgerüsts 4 Ausleger unter einem Winkel von ungefähr 120° zur Längsachse des Fahrgerüsts. Befestigen

Sie die Klemmkupplungen der Ausleger an den Vertikalrohren des Aufbaurahmens und zwar unter der 2. und 7. Sprosse.

Achten Sie darauf, dass jeder Ausleger den festen Untergrund berührt und sichern Sie die Ausleger. Befestigen Sie den untersten Arm des Auslegers (ungefähr) waagrecht, machen Sie die Klemmkupplungen gut fest und kontrollieren Sie den Winkel von 120°.

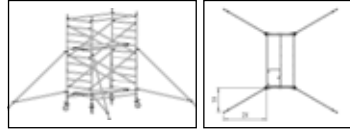

Führen Sie die Schritte 7 bis 10 durch.

**Für eine Plattformhöhe von 4,2 Metern führen Sie die Schritte 12 bis 16 durch.**

12. Montieren Sie nun an den Ecken des Fahrgerüsts 4 Ausleger unter einem Winkel von ungefähr 120° zur Längsachse des Fahrgerüsts. Befestigen Sie die Klemmkupplungen der Ausleger an den Vertikalrohren des Aufbaurahmens und zwar unter der 2. und 6. Sprosse.

Achten Sie darauf, dass jeder Ausleger den festen Untergrund berührt und sichern Sie die Ausleger. Befestigen Sie den untersten Arm des Auslegers (ungefähr) waagrecht, machen Sie die Klemmkupplungen gut fest und kontrollieren Sie den Winkel von 120°.

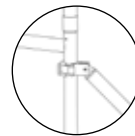
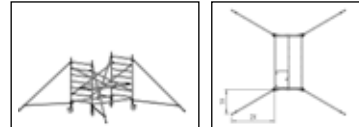

13. Falls erforderlich (siehe Ballastierungstabelle unter IX), befestigen Sie mit Hilfe der Ballasthalter die Ballastgewichte auf den 4 Vertikalrohren des Basisrahmens.

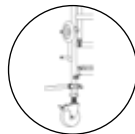

Ballasthalter Art. 415277

Ballastgewicht 5 kg Art. 415271

14. Stellen Sie sich auf die Plattform und befestigen Sie zwei Aufbaurahmen mit 7 Sprossen auf dem Basisteil des Fahrgerüstes. Sichern Sie die Aufbaurahmen mit den Sicherungsstiften.

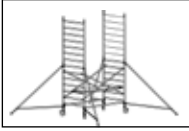

15. Befestigen Sie anschließend Diagonalstreben gekreuzt zwischen der 2. und 6. Sprosse an beiden Seiten des zuletzt befestigten Aufbaurahmens. Bringen Sie versetzt zur darunter liegenden Plattform die nächste Plattform auf der 3. Sprosse des nächsten Aufbaurahmens an.

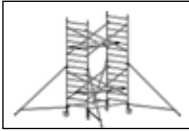

16. Setzen Sie sich auf die höchste Plattform und bringen Sie an beiden Seiten der (Zwischen) Plattform auf der 4. Sprosse über der Plattform ein Hüftgeländer an.

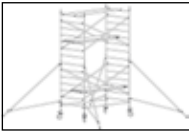

**Wiederholen Sie die Schritte 11, 12 und 13 bis die gewünschte Plattformhöhe von 6,2 Metern, 8,2 Metern, 10,2 Metern oder 12,2 Metern erreicht ist. Führen Sie anschließend zum Anbringen der Geländerstreben die Schritte 5 bis einschl. 8 durch und setzen Sie Ihre Arbeit mit Schritt 14 fort, um das Gerüst einsatzbereit zu machen. Verwenden Sie zum hochziehen der Gerüstbauteile nach Möglichkeit ein Seil.**

17. Die Zwischenplattformen liegen jetzt noch auf Positionen für ein sicheres Aufbauen des Gerüsts.

Das Gerüst kann in zwei Konfigurationen verwendet werden, 1 Plattform alle 2 Meter gegeneinander versetzt angebracht (1/2 Konfiguration) oder alle 4 Meter zwei Plattformen nebeneinander (2/4 Konfiguration). Vor der Inbetriebnahme des Gerüsts müssen die Zwischenplattformen einschließlich Hüftgeländer verlegt werden

Zum Verlegen der Plattformen der verschiedenen Konfigurationen gehen Sie nach den Vorgaben der Reihenfolge des Aufbaus unter VI vor.

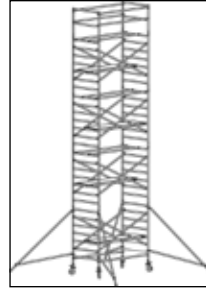

18. Das Gerüst ist jetzt einsatzbereit.

1/2 Konfiguration

2/4 Konfiguration

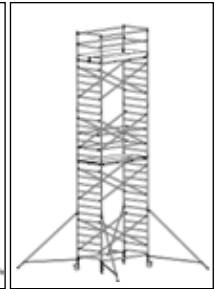
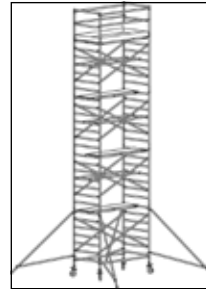



# V Treppengerüst 5300

## V.I Konfigurationstabelle 5300

Plattformhöhe (m)		2,20	4,20 <sup>1</sup>	6,20 <sup>1</sup>	8,20 <sup>1</sup>	10,20 <sup>1</sup>	12,20 <sup>1,2</sup>		
Arbeitshöhe (m)		4,20	6,20	8,20	10,20	12,20	14,20		
1,35 x 2,45 m	<b>Beschreibung</b>	<b>Art.Nr.</b>	<b>Gewicht (kg)</b>						
	Aufbaurahmen 135-28-7	301607	10,9	1	3	5	7	9	11
	Basis-Durchlaufrahmen 5200-28	307008	10,2	1	1	1	1	1	1
	Geländerrahmen 135-50-2	302920	4,1	2	2	2	2	2	2
	Lenkrolle mit Spindel Ø 200 mm Prof	511230	5,2	4	4	4	4	4	4
	Plattform 2,45 m ohne Luke (Holz)	304520	18,4	1	2	3	4	5	6
	<i>Fiber-Deck®-Plattform 2,45 m ohne Luke</i>	305320	13,3	1	2	3	4	5	6
	Diagonalstrebe 245-16 Prof.	303716	2,5	3	6	9	12	15	18
	Horizontalstrebe 245-6 Prof.	303706	2,3	5	7	9	11	13	15
	Dreiecksauslager bis 4,2 m Plattformhöhe*	305612	5,8	0	2	0	0	0	0
	Dreiecksausleger Easy-Lock® Universal	305613	7,6	0	2	2	2	2	2
	Bordbretter-Satz 2 / 1,35 Easy-Fit*	305506	6,6	1	1	1	1	1	1
	Bordbretter-Satz 2 / 2,45 Easy-Fit*	305502	10,9	1	1	1	1	1	1
	Gerüsttreppe RS 5200 2,45	306015	17,0	1	2	3	4	5	6
	Handlauf für Gerüsttreppe RS 5200 2.45	306018	3,9	1	2	3	4	5	6
	Geländer	306019	8,7	1	1	1	1	1	1
	Aufstiegsbügel für Gerüsttreppe RS 5200 2.45	306017	1,8						
	<b>Gesamtgewicht (kg) mit Holz-Plattformen</b>			<b>136,4</b>	<b>224,8</b>	<b>298,0</b>	<b>371,2</b>	<b>444,4</b>	<b>517,6</b>
<b>Gesamtgewicht (kg) mit Fiber-Deck®-Plattformen</b>			<b>131,3</b>	<b>214,6</b>	<b>221,8</b>	<b>274,4</b>	<b>327,0</b>	<b>379,6</b>	

<sup>1)</sup> Wenn das Gerüst in dieser Konfiguration als freistehendes Gerüst verwendet wird, müssen rundherum 4 Ausleger befestigt werden.

<sup>2)</sup> Ist das Gerüst über 10 Meter hoch, beträgt die Gerüstbelastung max. 500 kg.  
Beim Aufbau ist 1 zusätzliche Diagonalstrebe erforderlich.

\* Nur bis zu einer Plattformhöhe von 4,2 m verwenden!

## II Aufbauanleitung 5300 Treppengerüst

1. Für die Basis des Treppengerüsts wird 1 Basis-Durchlaufrahmen und 1 Aufbaurahmen verwendet. Befestigen Sie die Lenkrollen auf dem Basis-Durchlaufrahmen und auf dem Aufbaurahmen. Mit 2 Horizontalstreben unter der ersten Sprosse von innen nach außen verbinden Sie die Rahmen miteinander.



2. Befestigen Sie 1 Diagonalstrebe an der Durchgangsseite zwischen der 3. Sprosse des Aufbaurahmens und der 7. Sprosse des Basis-Durchlaufrahmens. Befestigen Sie dann 2 Diagonalstreben gekreuzt auf der anderen Seite zwischen der 2. und 6. Sprosse des Basis-Aufbaurahmens und dem Basis-Durchlaufrahmen. Richten Sie mit der Spindelmutter auf der Radspindel den Basisrahmen sowohl über die Quer- als auch über die Längsseite mit einer Wasserwaage horizontal aus.



3. Bringen Sie die Gerüsttreppe zwischen der 1. Sprosse des Basis-Durchlaufrahmens und der 7. Sprosse des Basis-Aufbaurahmens an. Montieren Sie den Aufstiegsbügel mit den Klemmkupplungen auf der Außenseite des Gerüsts und zwar auf der untersten Sprosse vor dem Eingang des Basis-Durchlaufrahmens. Befestigen Sie danach von der Gerüsttreppe aus auf der anderen Hälfte des Basisrahmens eine Plattform auf der 7. Sprosse des Basisrahmens. Überprüfen Sie die Abhebesicherung der Plattform auf ihre richtige Sicherung.



Für eine Plattformhöhe von 2,2 Metern führen Sie die Schritte 4 bis einschl. 9 durch.

4. Stellen Sie sich auf die 2. Stufe der Gerüsttreppe. Befestigen Sie nun einen Geländerrahmen an der Eingangsseite auf dem Basis-Aufbaurahmen des Fahrergerüsts. Sichern Sie den Geländerrahmen mit den Sicherungsstiften, siehe unter II.X. Befestigen Sie anschließend eine zusätzliche Diagonale zwischen der 7. Sprosse des Basisrahmens und der 2. Sprosse des Geländerrahmens.



5. Stellen Sie sich dann auf die 5. Stufe der Gerüsttreppe. Befestigen Sie einen Geländerrahmen auf dem Basis-Aufbaurahmen des Fahrergerüsts. Sichern Sie den Geländerrahmen mit den Sicherungsstiften.

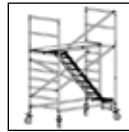

6. Montieren Sie den Handlauf zwischen der 1. und 2. Sprosse des Geländerrahmens und drehen Sie die Flügelmuttern auf der Klemmkupplung gut fest. Entfernen Sie die provisorische Diagonale auf der Treppenseite.

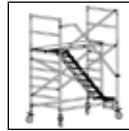

7. Befestigen Sie auf der Plattformseite, sitzend von der Plattform aus, die Geländerstreben von innen nach außen auf den Vertikalrohren der Geländerrahmen. Bringen Sie auf der Treppenseite 1 Handlauf unter der obersten Sprosse auf den Vertikalrohren der Geländerrahmen an.

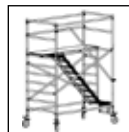

8. Montieren Sie die Bordbretter. Siehe unter II.IX



9. Befestigen Sie am Treppenauslauf ein Geländer an der gegenüberliegenden Geländerstrebe und am Geländerrahmen.

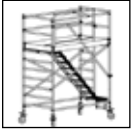

Das Treppengerüst mit einer Plattformhöhe von 2,2 Metern ist nun einsatzbereit.

**Für ein Treppengerüst mit einer Plattformhöhe von 4,2 Metern, 6,2 Metern, 8,2 Metern, 10,2 Metern oder 12,2 Metern führen Sie die Aufstockungsschritte 10 bis einschl. 16 durch. Verwenden Sie zum Hochziehen der Gerüstbauteile nach Möglichkeit ein Seil.**

10. Gehen Sie vom Basisrahmen gemäß der Beschreibung unter Schritt 3 aus. Montieren Sie an den Ecken des Treppengerüsts die Ausleger unter einem Winkel von ungefähr  $120^\circ$  zur Längsachse des Treppengerüsts. Achten Sie darauf, dass jeder Ausleger den festen Untergrund berührt und sichern Sie die Ausleger. Befestigen Sie den untersten Arm des Auslegers möglichst waagrecht, machen Sie die Klemmkupplungen gut fest und kontrollieren Sie den Winkel von  $120^\circ$ .

Falls erforderlich (siehe Ballastierungstabelle unter IX), befestigen Sie mit Hilfe der Ballasthalter die Ballastgewichte auf den 4 Vertikalrohren des Basisrahmens.

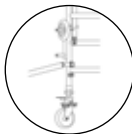

Ballasthalter Art. 415277

Ballastgewicht 5kg Art. 415271

11. Stellen Sie sich auf die 2. Stufe der Gerüsttreppe und montieren Sie nun einen Aufbaurahmen auf den Basisrahmen an der Eingangsseite des Gerüsts. Sichern Sie den Aufbaurahmen mit den Sicherungsstiften. Befestigen Sie anschließend die zusätzliche Diagonalstrebe zwischen der 7. Sprosse des Basisrahmens und der 4. Sprosse des Aufbaurahmens.

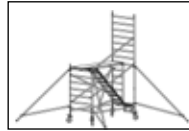

12. Stellen Sie sich auf die 5. Stufe der Treppe und befestigen Sie einen Aufbaurahmen auf der anderen Seite des Gerüsts. Sichern Sie den Aufbaurahmen mit den Sicherungsstiften.

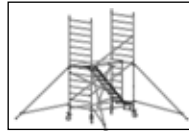

13. Montieren Sie den Handlauf oberhalb der dritten Sprosse des zweiten Aufbaurahmens und drehen Sie die Flügelmuttern auf den Klemmkupplungen gut fest.

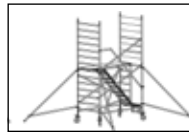

14. Befestigen Sie auf der Seite der Plattform 2 Diagonalstreben gekreuzt zwischen der 2. und 6. Sprosse des Aufbaurahmens. Befestigen Sie anschließend auf der Plattformsseite 2 Geländerstreben auf der 2. und 4. Sprosse des Aufbaurahmens. Montieren Sie dann die zweite Gerüsttreppe zwischen der 1. und 7. Sprosse der 2. Aufstockung. Verlegen Sie anschließend die zusätzliche Diagonalstrebe an der Gerüsttreppenseite auf die 3. und 7. Sprosse des nächsten Aufbaurahmens.

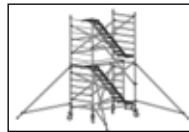

15. Befestigen Sie neben der Gerüsttreppe eine Plattform auf den obersten Sprossen des Aufbaurahmens.

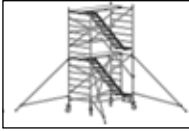

**Wiederholen Sie die Schritte 11 bis einschl. 15 bis die gewünschte Plattformhöhe erreicht ist.**

16. Zum Anbringen der Geländerstreben, der Bordbretter und des Geländers wiederholen Sie die Schritte 4 bis einschl. 9.

Das Gerüst ist jetzt einsatzbereit.

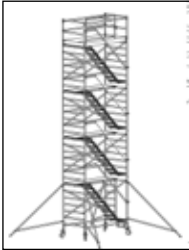

**Bemerkung:** Es ist möglich, das 5300-Treppengerüst als Zugangsgerüst zu verwenden. Für zusätzliche Bedingungen und Anforderungen muss mit der Firma Altrex B.V. Kontakt aufgenommen werden.

# VI Klappgerüst 5400

## VI.I Konfigurationstabelle 5400

Plattformhöhe (m)				1,00	1,80	2,70 <sup>1</sup>	3,80 <sup>1 2</sup>	5,80 <sup>1</sup>	7,80 <sup>1 2</sup>
Arbeitshöhe (m)				3,00	3,80	4,70	5,80	7,80	9,80
0,75 x 1,85 m	<b>Beschreibung</b>	<b>Art.Nr.</b>	<b>Gewicht (kg)</b>						
	Klappgerüstrahmen mit 3 Sprossen	321200	12,0	0	0	1	0	0	0
	Klappgerüstrahmen mit 6 Sprossen	321005	20,0	1	1	1	1	1	1
	Aufbaurahmen 75-28-7	301107	7,5	0	0	0	2	4	6
	Geländerrahmen 75-50-2	302910	6,1	0	2	2	2	2	2
	Satz Lenkrollen Ø 125 mm doppelt gebremst (4 Stück)	324512	5,5	1	1	1	1	1	1
	Plattform 1,85 m ohne Luke (Holz)	304420	14,4	1	0	0	0	0	0
	Plattform 1,85 m mit Luke (Holz)	304410	14,8	0	1	1	1	2	2
	Fiber-Deck®-Plattform 1,85 m ohne Luke	305220	10,1	1	0	0	0	0	0
	Fiber-Deck®-Plattform 1,85 m mit Luke	305210	10,8	0	1	1	1	2	2
	Horizontalstrebe 185-4 Prof	303704	1,9	0	5	5	5	7	9
	Diagonalstrebe 185-21 Prof	303721	2,0	0	0	1	3	5	7
	Dreiecksauslager bis 4,2 m Plattformhöhe*	305612	5,8	0	0	2	2	0	0
	Dreiecksausleger Easy-Lock® Universal	305613	7,6	0	0	2	2	2	2
	Bordbretter-Satz 2 / 0,75 Easy-Fit®	305505	4,5	0	1	1	1	1	1
	Bordbretter-Satz 2 / 1,85 Easy-Fit®	305501	8,8	0	1	1	1	1	1
	<b>Gesamtgewicht (kg) mit Holz-Plattformen</b>			<b>40</b>	<b>75</b>	<b>105</b>	<b>112</b>	<b>149</b>	<b>172</b>
<b>Gesamtgewicht (kg) mit Fiber-Deck®-Plattformen</b>			<b>36</b>	<b>71</b>	<b>101</b>	<b>108</b>	<b>141</b>	<b>164</b>	

<sup>1)</sup> Wenn das Gerüst in dieser Konfiguration als freistehendes Gerüst verwendet wird, müssen rundherum 4 Ausleger befestigt werden.

<sup>2)</sup> Für den Aufbau dieser Konfiguration sind 2 zusätzliche Horizontalstreben und

1 zusätzliche Plattform erforderlich.

\* Nur bis zu einer Plattformhöhe von 4,2 m verwenden!

## VI.II Aufbauanleitung 5400 Klappgerüst

Für eine Plattformhöhe von 1 Meter führen Sie die Schritte 1 bis einschl. 3 durch.

1. Montieren Sie die Lenkrollen auf dem Klappgerüststrahlen mit 6 Sprossen.

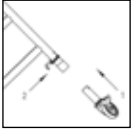

2. Klappen Sie den Klappgerüststrahlen mit 6 Sprossen auf.



3. Hängen Sie eine Plattform ohne Luke auf der 3. Sprosse ein.

Richten Sie die Lenkrollen so aus, dass sie nach außen zeigen und blockieren Sie die Lenkrollen durch Niederdrücken des Bremshebels.

Das Gerüst mit einer Plattformhöhe von 1 Meter ist jetzt einsatzbereit.

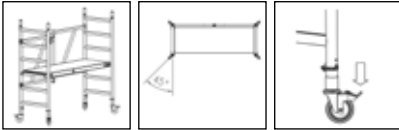

**Für eine Plattformhöhe von 1,8 Metern führen Sie die Schritte 4 bis einschl. 8 durch.**

4. Gehen Sie vom Klapprahmen gemäß der Beschreibung unter Schritt 1 bis einschl. 3 aus. Befestigen Sie jetzt eine Plattform mit Luke auf der 3. Sprosse. Befestigen Sie an der offenen Seite des Gerüsts 1 Horizontalstrebe zwischen den Vertikalrohren unter der ersten Sprosse.



5. Stellen Sie sich auf die Plattform und befestigen Sie nun 2 Geländerrahmen auf dem Klapprahmen und sichern Sie die Geländerrahmen mit Sicherungsstiften.



6. Montieren Sie 4 Geländerstreben von innen nach außen auf den Vertikalrohren des Geländerrahmens.

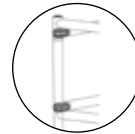

7. Verlegen Sie nun die Plattform mit Luke auf die 6. Sprosse des Klappgerüststrahmens.



8. Montieren Sie die Bordbretter. Siehe unter II.IX.



Das Gerüst mit einer Plattformhöhe von 1,8 Metern ist nun einsatzbereit.

**Für eine Plattformhöhe von 2,7 Metern führen Sie die Schritte 9 bis einschl. 14 durch.**

9. Gehen Sie vom Basisgerüst gemäß der Beschreibung unter Schritt 1 bis einschl. 4 aus. Bringen Sie einen Klappgerüststrahmen mit 3 Sprossen auf dem Basisteil des Gerüsts an. Sichern Sie die Aufbaurahmen mit den Sicherungsstiften. Siehe unter II.X



10. Montieren Sie nun an den Ecken des Gerüsts 4 Ausleger unter einem Winkel von ungefähr 120° zur Längsachse des Gerüsts. Achten Sie darauf, dass jeder Ausleger den festen Untergrund berührt. Befestigen Sie den untersten Arm des Auslegers ungefähr waagrecht, montieren Sie die Ausleger mit den Klemmkupplungen auf den Vertikalrohren und kontrollieren Sie den Winkel von 120°.

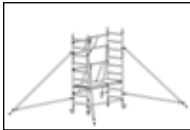

11. Befestigen Sie zwei Geländerrahmen auf dem Klappgerüststrahmen mit 3 Sprossen und sichern Sie die Geländerrahmen mit den Sicherungsstiften.

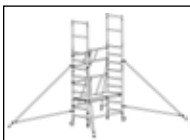

12. Verlegen Sie die Plattform mit Luke auf die 3. Sprosse des obersten Klappgerüststrahmens.

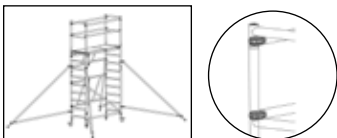

Befestigen Sie eine Diagonalstrebe zwischen der 1. und 5. Sprosse an der offenen Seite des Klappgerüststrahmens.

Setzen Sie sich in die Luke der Plattform und befestigen Sie nun die Geländerstreben von innen nach außen an den Vertikalrohren des Geländerrahmens.

13. Befestigen Sie die Bordbretter. Siehe unter Allgemeines II.X



Das Gerüst mit einer Plattformhöhe bis 2,7 Metern ist nun einsatzbereit.

**Für eine Plattformhöhe von 3,8 Metern führen Sie die Schritte 14 bis einschl. 21 durch.**

14. Gehen Sie von dem Gerüst gemäß der Beschreibung unter Schritt 1 bis einschl. 4 aus.



15. Befestigen Sie Aufbaurahmen mit 7 Sprossen auf dem Basisteil des Gerüsts. Befestigen Sie Diagonalstreben zwischen der 2. und 6. Sprosse, eine auf der linken und eine auf der rechten Seite des Basisrahmens.

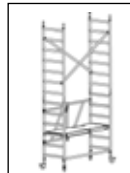

16. Montieren Sie nun an den Ecken des Gerüsts 4 Ausleger unter einem Winkel von ungefähr 120° zur Längsachse des Gerüsts. Achten Sie darauf, dass jeder Ausleger den festen Untergrund berührt. Befestigen Sie den untersten Arm des Auslegers ungefähr waagrecht, montieren Sie die Ausleger mit den Klemmkupplungen auf den Vertikalrohren und kontrollieren Sie den Winkel von 120°.

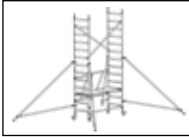

17. Verlegen Sie die Plattform mit Luke auf die 6. Sprosse des Klapprahmens. Diese Plattform dient jetzt als Hilfsplattform.

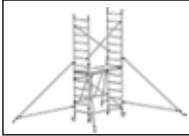

18. Stellen Sie sich nun auf die Hilfsplattform und befestigen Sie zuerst die Geländerrahmen und dann eine Plattform mit Luke auf der 7. Sprosse des Aufbaurahmens.

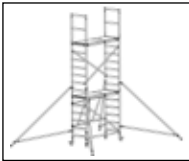

19. Setzen Sie sich in die Luke der Plattform und befestigen Sie die Geländerstreben von innen nach außen an den Vertikalrohren des Geländerrahmens. Befestigen Sie anschließend die Bordbretter. Siehe unter II.IX.

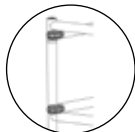
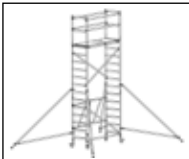

20. Nach dem Befestigen der Bordbretter kann die Zwischenplattform entfernt werden.

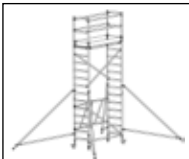

Das Fahrgerüst mit einer Plattformhöhe bis 3,8 Meter ist jetzt fertig.

- Zum Aufstocken auf eine Plattformhöhe von 3,8 Metern gehen Sie von Schritt 17 aus. Wiederholen Sie Schritt 15, 17, 18, 19 und 20. Dafür benöti-

gen Sie 2 Plattformen mit Luke. Das Fahrgerüst ist nun einsatzbereit.

- Zum Aufstocken auf eine Plattformhöhe von 7,8 Metern gehen Sie von Schritt 17 aus. Wiederholen Sie Schritt 15, 17, 18, 19 und 20. Dafür benötigen Sie 2 Plattformen mit Luke. Das Fahrgerüst ist nun einsatzbereit.



# VII Klappgerüst 5500

## VII.I Konfigurationstabelle 2/4 / 1/2 5500 Klappgerüst

DE

KLAPPGERÜST 5500

Plattformhöhe (m)				1,00	1,80	3,80 <sup>13</sup>	5,80 <sup>1</sup>	7,80 <sup>13</sup>	9,80 <sup>1</sup>	11,80 <sup>13</sup>
Arbeitshöhe (m)				3,00	3,80	5,80	7,80	9,80	11,80	13,80

1,35 x 1,85 m	Beschreibung	Art.Nr.	Gewicht (kg)							
		Teleskopischer Klappgerüstrahmen mit 6 Sprossen	322060	29,0	1	1	1	1	1	1
	Aufbauahmen 135-28-7	301607	10,9	0	0	2	4	6	8	10
	Geländerrahmen 135-50-2	302920	4,1	0	2	2	2	2	2	2
	Lenkrolle mit Spindel Ø 200 mm Prof	511230	5,2	0	0	4	4	4	4	4
	Satz Lenkrollen Ø 125 mm doppelt gebremst (4 Stück)	324512	5,5	1	1	0	0	0	0	0
	Plattform 1,85 m ohne Luke (Holz)	304420	14,4	2	1	1/2 <sup>2</sup>	2/3 <sup>2</sup>	2/4 <sup>2</sup>	3/5 <sup>2</sup>	3/6 <sup>2</sup>
	Plattform 1,85 m mit Luke (Holz)	304410	14,8	0	1	1	2/1 <sup>2</sup>	2/1 <sup>2</sup>	3/1 <sup>2</sup>	3/1 <sup>2</sup>
	Fiber-Deck*-Plattform 1,85 m ohne Luke	305220	10,1	2	1	1/2 <sup>2</sup>	2/3 <sup>2</sup>	2/4 <sup>2</sup>	3/5 <sup>2</sup>	3/6 <sup>2</sup>
	Fiber-Deck*-Plattform 1,85 m mit Luke	305210	10,8	0	1	1	2/1 <sup>2</sup>	2/1 <sup>2</sup>	3/1 <sup>2</sup>	3/1 <sup>2</sup>
	Diagonalstrebe 185-21 Prof	303721	2,0	0	2	6	10	14	18	22
	Horizontalstrebe 185-4 Prof	303704	1,9	0	5	5	9	9	13	13
	Dreiecksausleger bis 4,2 m Plattformhöhe*	305612	5,8	0	0	2	0	0	0	0
	Dreiecksausleger Easy-Lock* Universal	305613	7,6	0	0	2	2	2	2	2
	Bordbreiter-Satz 2 / 1,35 Easy-Fit* <sup>3)</sup>	305506	6,6	0	1	1	1	1	1	1
	Bordbreiter-Satz 2 / 1,85 Easy-Fit*	305501	8,8	0	1	1	1	1	1	1
	<b>Gesamtgewicht (kg) mit Holz-Plattformen</b>			<b>63</b>	<b>101</b>	<b>161/176</b>	<b>228/228<sup>2</sup></b>	<b>261/275<sup>2</sup></b>	<b>328/328<sup>2</sup></b>	<b>358/371<sup>2</sup></b>
	<b>Gesamtgewicht (kg) mit Fiber-Deck*-Plattformen</b>			<b>55</b>	<b>93</b>	<b>153/163<sup>2</sup></b>	<b>211/211<sup>2</sup></b>	<b>245/254<sup>2</sup></b>	<b>303/303<sup>2</sup></b>	<b>333/342<sup>2</sup></b>

1,35 x 2,45 m	Beschreibung	Art.Nr.	Gewicht (kg)							
		Teleskopischer Klappgerüstrahmen mit 6 Sprossen	322060	29,0	1	1	1	1	1	1
	Aufbauahmen 135-28-7	301607	10,9	0	0	2	4	6	8	10
	Geländerrahmen 135-50-2	302920	4,1	0	2	2	2	2	2	2
	Lenkrolle mit Spindel Ø 200 mm Prof	511230	5,2	0	0	4	4	4	4	4
	Satz Lenkrollen Ø 125 mm doppelt gebremst (4 Stück)	324512	5,5	1	1	0	0	0	0	0
	Plattform 2,45 m ohne Luke (Holz)	304520	18,4	2	1	1/2 <sup>2</sup>	2/3 <sup>2</sup>	2/4 <sup>2</sup>	3/5 <sup>2</sup>	3/6 <sup>2</sup>
	Plattform 2,45 m mit Luke (Holz)	304510	18,7	0	1	1	2/1 <sup>2</sup>	2/1 <sup>2</sup>	3/1 <sup>2</sup>	3/1 <sup>2</sup>
	Fiber-Deck*-Plattform 2,45 m ohne Luke	305320	13,3	2	1	1/2 <sup>2</sup>	2/3 <sup>2</sup>	2/4 <sup>2</sup>	3/5 <sup>2</sup>	3/6 <sup>2</sup>
	Fiber-Deck*-Plattform 2,45 m mit Luke	305310	13,7	0	1	1	2/1 <sup>2</sup>	2/1 <sup>2</sup>	3/1 <sup>2</sup>	3/1 <sup>2</sup>
	Diagonalstrebe 245-16 Prof	303716	2,5	0	2	6	10	14	18	22
	Horizontalstrebe 245-6 Prof	303706	2,3	0	5	5	9	9	13	13
	Dreiecksausleger Easy-Lock* Universal	305612	5,8	0	0	2	0	0	0	0
	Dreiecksausleger bis 4,2 m Plattformhöhe*	305613	7,6	0	0	2	2	2	2	2
	Bordbreiter-Satz 2 / 1,35 Easy-Fit*	305506	6,6	0	1	1	1	1	1	1
	Bordbreiter-Satz 2 / 2,45 Easy-Fit*	305502	10,9	0	1	1	1	1	1	1
	<b>Gesamtgewicht (kg) mit Holz-Plattformen</b>			<b>71</b>	<b>114</b>	<b>176/195<sup>2</sup></b>	<b>254/254<sup>2</sup></b>	<b>290/308<sup>2</sup></b>	<b>368/368<sup>2</sup></b>	<b>400/418<sup>2</sup></b>
	<b>Gesamtgewicht (kg) mit Fiber-Deck*-Plattformen</b>			<b>61</b>	<b>104</b>	<b>166/179<sup>2</sup></b>	<b>234/234<sup>2</sup></b>	<b>270/283<sup>2</sup></b>	<b>337/337<sup>2</sup></b>	<b>369/382<sup>2</sup></b>

1,35 x 3,05 m	Beschreibung	Art.Nr.	Gewicht (kg)							
		Teleskopischer Klappgerüstrahmen mit 6 Sprossen	322060	29,0	1	1	1	1	1	1
	Aufbauahmen 135-28-7	301607	10,9	0	0	2	4	6	8	10
	Geländerrahmen 135-50-2	302920	4,1	0	2	2	2	2	2	2
	Lenkrolle mit Spindel Ø 200 mm Prof	511230	5,2	0	0	4	4	4	4	4
	Satz Lenkrollen Ø 125 mm doppelt gebremst (4 Stück)	324512	5,5	1	1	0	0	0	0	0
	Plattform 3,05 m ohne Luke (Holz)	304620	23,3	2	1	1/2 <sup>2</sup>	2/3 <sup>2</sup>	2/4 <sup>2</sup>	3/5 <sup>2</sup>	3/6 <sup>2</sup>
	Plattform 3,05 m mit Luke (Holz)	304610	23,6	0	1	1	2/1 <sup>2</sup>	2/1 <sup>2</sup>	3/1 <sup>2</sup>	3/1 <sup>2</sup>
	Fiber-Deck*-Plattform 3,05 m ohne Luke	305420	16,7	2	1	1/2 <sup>2</sup>	2/3 <sup>2</sup>	2/4 <sup>2</sup>	3/5 <sup>2</sup>	3/6 <sup>2</sup>
	Fiber-Deck*-Plattform 3,05 m mit Luke	305410	17,3	0	1	1	2/1 <sup>2</sup>	2/1 <sup>2</sup>	3/1 <sup>2</sup>	3/1 <sup>2</sup>
	Diagonalstrebe 305-22 Prof	303722	2,7	0	2	6	10	14	18	22
	Horizontalstrebe 305-8 Prof	303708	2,6	0	5	5	9	9	13	13
	Dreiecksausleger bis 4,2 m Plattformhöhe*	305612	5,8	0	0	2	0	0	0	0
	Dreiecksausleger Easy-Lock* Universal	305613	7,6	0	0	2	2	2	2	2
	Bordbreiter-Satz 2 / 1,35 Easy-Fit*	305506	6,6	0	1	1	1	1	1	1
	Bordbreiter-Satz 2 / 3,05 Easy-Fit*	305503	12,8	0	1	1	1	1	1	1
	<b>Gesamtgewicht (kg) mit Holz-Plattformen</b>			<b>81</b>	<b>114</b>	<b>178/201<sup>2</sup></b>	<b>257/257<sup>2</sup></b>	<b>293/316<sup>2</sup></b>	<b>373/373<sup>2</sup></b>	<b>405/428<sup>2</sup></b>
	<b>Gesamtgewicht (kg) mit Fiber-Deck*-Plattformen</b>			<b>68</b>	<b>102</b>	<b>165/181<sup>2</sup></b>	<b>231/231<sup>2</sup></b>	<b>268/284<sup>2</sup></b>	<b>334/334<sup>2</sup></b>	<b>367/382<sup>2</sup></b>

<sup>1)</sup> Wenn das Gerüst in dieser Konfiguration als freistehendes Gerüst verwendet wird, müssen rundherum 4 Ausleger befestigt werden.

<sup>2)</sup> Für den Aufbau dieser Konfiguration ist 1 zusätzliche Plattform erforderlich.

<sup>3)</sup> Für den Aufbau dieser Konfiguration sind 2 zusätzliche Horizontalstreben erforderlich.

\* Nur bis zu einer Plattformhöhe von 4,2 m verwenden!

## VII.II Aufbauanleitung 5500 Klappgerüst

Bei dem 5500-Gerüst können die Plattformen in zwei verschiedenen Konfigurationen montiert werden:

1/2: Alle zwei Meter eine Plattform ohne Luke, zuerst eine entlang der einen langen Seite und dann eine entlang der anderen Seite.

2/4: Alle vier Meter zwei Plattformen, wovon mindestens 1 eine Luke hat.

1a. Für eine Basiskonfiguration mit einer Plattformhöhe von 1 Meter und 1,8 Metern befestigen Sie die Lenkrollen mit  $\varnothing$  125 mm auf dem Klappgerüststrahlen und sichern diese.

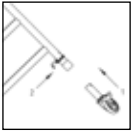

1b. Für höhere Konfigurationen befestigen Sie die Lenkrollen mit  $\varnothing$  200 mm mit Spindel auf dem Klappgerüststrahlen.



2a. Für die Basiskonfigurationen mit einer Plattformhöhe von 1 Meter und 1,8 Metern klappen Sie den Klappgerüststrahlen auf, verriegeln Sie das Scharnier und ziehen Sie die teleskopisch verstellbaren Rahmenteile an beiden Seiten gleich weit bis auf die gewünschte Plattformlänge aus und sichern diese.

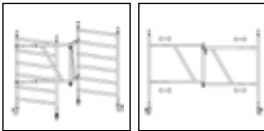

2b. Für höhere Konfigurationen befestigen Sie auf der offenen Seite des Klappgerüststrahmens 1 Horizontalstrebe von innen nach außen unter der 1. Sprosse auf den Vertikalrohren.

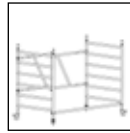

3. Bringen Sie auf der offenen Seite des Klappgerüststrahmens auf der 3. Sprosse des Basisrahmens eine Plattform ohne Luke an. Befestigen Sie dann auf der offenen Seite des Gerüsts 2 Diagonalstreben gekreuzt zwischen der 1. und 5. Sprosse des Aufbaurahmens.

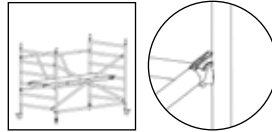

Richten Sie die Lenkrollen so aus, dass sie nach außen zeigen. Blockieren Sie die Lenkrollen, indem Sie den Bremshebel niederdrücken.

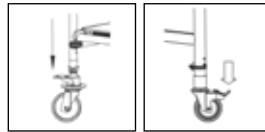

Richten Sie anschließend den Basisrahmen sowohl über die Quer- als auch über die Längsseite mit einer Wasserwaage, die Sie auf eine Sprosse und auf die Horizontalstrebe legen, horizontal aus.

**Für ein Gerüst mit einer Plattformhöhe von 1,8 Metern führen Sie die Schritte 4 bis einschl. 7 durch.**

4. Stellen Sie sich auf die Plattform und befestigen Sie 2 Geländerrahmen auf dem Basis-Aufbaurahmen des Gerüsts. Sichern Sie die Geländerrahmen mit den Sicherungsstiften. Montieren Sie danach die Knie- und Hüftgeländer von innen nach außen an den Vertikalrohren der Geländerrahmen.

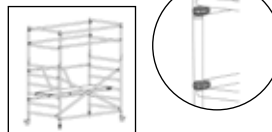

5. Bringen Sie eine Plattform mit Luke auf der 6. Sprosse des Basisrahmens an.

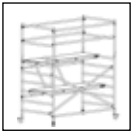

6. Verlegen Sie die unterste Plattform ohne Luke ebenfalls auf die höchste Ebene.

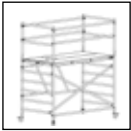

7. Montieren Sie danach die Bordbretter von innen nach außen an den Vertikalrohren des Geländerrahmens (siehe unter II.IX).

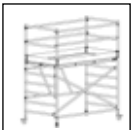

Das Gerüst mit einer Plattformhöhe bis 1,8 Metern ist nun einsatzbereit.

**Zum Aufstocken auf eine Plattformhöhe von 3,8 Metern, 5,8 Metern, 7,8 Metern, 9,8 Metern und 11,8 Metern führen Sie die Schritte 8 bis einschl. 11 durch. Verwenden Sie zum Hochziehen der Gerüstbauteile nach Möglichkeit ein Seil.**

8. Gehen Sie von einem Basisrahmen gemäß der Beschreibung unter Schritt 1b, 2b und 3 aus. Stellen Sie sich auf die Plattform und befestigen Sie zwei Aufbaurahmen mit 7 Sprossen auf dem Basisteil des Gerüsts. Sichern Sie die Aufbaurahmen mit den Sicherungsstiften. Siehe unter II.X.

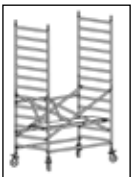

9. Montieren Sie nun an den Ecken des Fahrgerüsts 4 Ausleger unter einem Winkel von ungefähr  $120^\circ$  zur Längsachse des Fahrgerüsts. Befestigen Sie die Klemmkupplungen der Ausleger an den Vertikalrohren des Aufbaurahmens und zwar direkt unter der 2. und 7. Sprosse. Achten Sie darauf, dass jeder Ausleger den festen Untergrund berührt und sichern Sie die Ausleger. Befestigen Sie den untersten Arm des Auslegers

(ungefähr) waagrecht, machen Sie die Klemmkupplungen gut fest und kontrollieren Sie den Winkel von  $120^\circ$ .

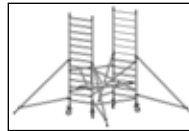

Falls erforderlich (siehe Ballastierungstabelle unter IX), befestigen Sie mit Hilfe der Ballasthalter die Ballastgewichte auf den 4 Vertikalrohren des Aufbaurahmens.

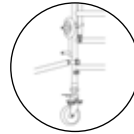

Ballasthalter Art. 415277

Ballastgewicht 5kg Art. 415271

10. Befestigen Sie anschließend Diagonalstreben gekreuzt zwischen der 2. und 6. Sprosse an beiden Seiten des zuletzt befestigten Aufbaurahmens. Bringen Sie versetzt zur darunter liegenden Plattform die nächste Plattform auf der 3. Sprosse der nächsten Aufbaurahmen an.

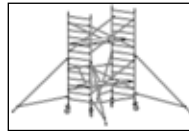

11. Setzen Sie sich auf die höchste Plattform und bringen Sie an beiden Seiten der (Zwischen) Plattform auf der 4. Sprosse über der Plattform ein Hüftgeländer an.

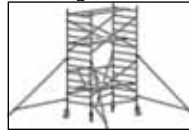

**Wiederholen Sie die Schritte 8 bis einschl. 11 bis die gewünschte Plattformhöhe von 3,8 Metern, 5,8 Metern, 7,8 Metern, 9,8 Metern oder 11,8 Metern erreicht ist. Führen Sie zum Anbringen der Geländerrahmen und Geländerstreben die Schritte 4 bis einschl. 7 durch und setzen Sie Ihre Arbeit mit Schritt 12 fort, um das Gerüst einsatzbereit zu machen. Verwenden Sie zum Hochziehen der Gerüstbauteile nach Möglichkeit ein Seil.**

12. Die Zwischenplattformen liegen jetzt noch auf Positionen für ein sicheres Aufbauen des Gerüsts.

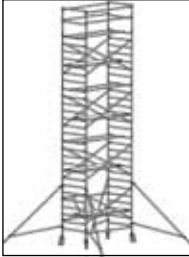

Das Gerüst kann in zwei Konfigurationen verwendet werden, 1 Plattform alle 2 Meter gegeneinander versetzt angebracht (1/2 Konfiguration) oder alle 4 Meter zwei Plattformen nebeneinander (2/4 Konfiguration). Vor der Inbetriebnahme des Gerüsts müssen die Zwischenplattformen einschließlich der Hüftgeländer verlegt werden.

Zum Verlegen der Plattformen gehen Sie nach den Vorgaben der Reihenfolge des Aufbaus unter VIII vor.

Das Gerüst ist jetzt einsatzbereit.

1/2 Konfiguration

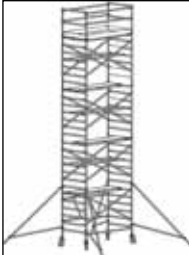

2/4 Konfiguration

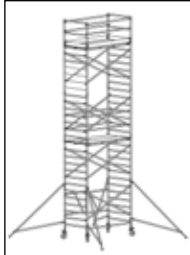

# VIII Montageplan Reihenfolge des Aufbaus Fahrgerüst 5200-

5500<sup>2/4</sup> (alle 4 Meter 2 Plattformen)

1/2 (alle 2 Meter 1 Plattform gegeneinander versetzt angebracht)

DE

ALLGEMEINES

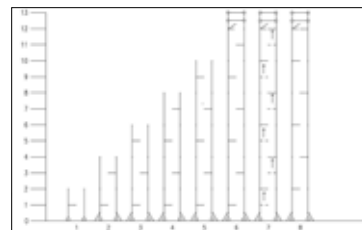
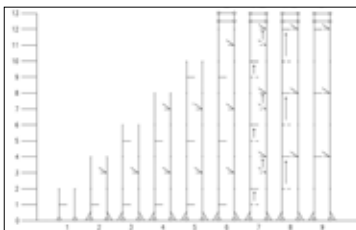
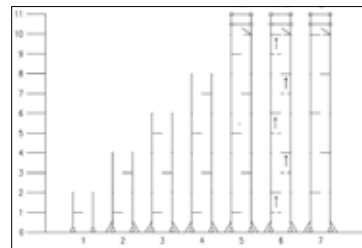
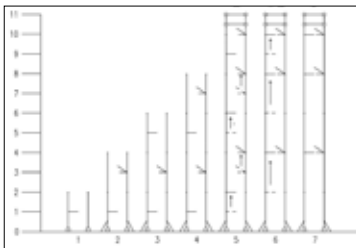
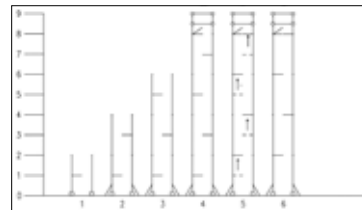
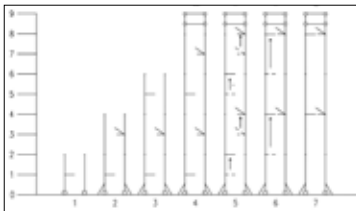
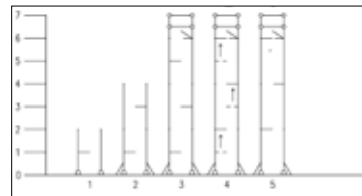
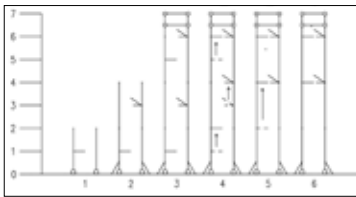
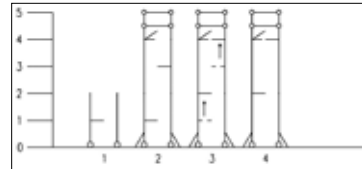
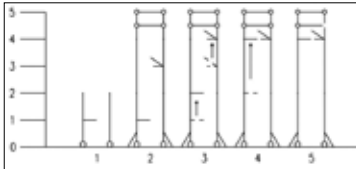
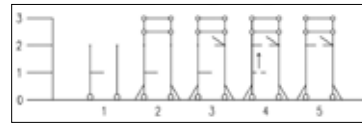
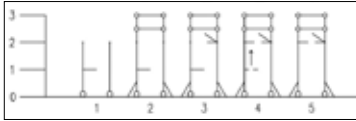

# IX Ballastgewicht

In bestimmten Situationen muss das Gerüst immer mit Ballastgewichten gesichert werden. Die beigefügte Ballastierungstabelle gibt an, in welchen Situationen Ballastgewichte benötigt werden. Die richtige Anzahl der Ballastscheiben, Artikelnummer 415271, wird mit Hilfe von Ballasthaltern, Artikelnummer 415277, an den vier Vertikalrohren des Aufbaurahmens des Basisrahmens befestigt.

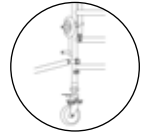

RS 5100													
Anzahl Ballastgewicht(e) 5 kg pro Radspindel													
	Plattformhöhe (Meter)	IN GESCHLOSSENEN RÄUMEN						IM FREIEN					
		Holz			Fiber			Holz			Fiber		
		1,85	2,45	3,05	1,85	2,45	3,05	1,85	2,45	3,05	1,85	2,45	3,05
1/4 Konfiguration	2,2	0	0	0	0	0	0	0	0	0	0	0	0
	3,2	0	0	0	0	0	0	0	0	0	0	0	0
	4,2	0	0	0	0	0	0	0	0	0	0	0	0
	5,2	0	0	0	0	0	0	0	0	0	0	1	0
	6,2	0	0	0	0	0	0	0	0	0	0	1	0
	7,2	0	0	0	0	0	0	3	2	3	3	3	4
	8,2	0	0	0	0	0	0	3	2	3	3	3	4

RS 5200-5500													
Anzahl Ballastgewicht(e) 5 kg pro Radspindel													
	Plattformhöhe (Meter)	IN GESCHLOSSENEN RÄUMEN						IM FREIEN					
		Holz			Fiber			Holz			Fiber		
		1,85	2,45	3,05	1,85	2,45	3,05	1,85	2,45	3,05	1,85	2,45	3,05
1/2 Konfiguration	2,2	0	0	0	0	0	0	0	0	0	0	0	0
	3,2	0	0	0	0	0	0	0	0	0	0	0	0
	4,2	0	0	0	0	0	0	0	0	0	0	0	0
	5,2	0	0	0	0	0	0	0	0	0	1	0	0
	6,2	0	0	0	0	0	0	0	0	0	1	0	0
	7,2	0	0	0	0	0	0	4	1	2	5	2	4
	8,2	0	0	0	0	0	0	4	1	2	5	2	4
	9,2	0	0	0	0	0	0	NA	NA	NA	NA	NA	NA
	10,2	0	0	0	0	0	0	NA	NA	NA	NA	NA	NA
	11,2	0	0	0	0	0	0	NA	NA	NA	NA	NA	NA
12,2	0	0	0	0	0	0	NA	NA	NA	NA	NA	NA	
2/4 Konfiguration	2,2	0	0	0	0	0							
	3,2	0	0	0	0	0							
	4,2	0	0	0	0	0							
	5,2	0	0	0	0	0					1		
	6,2	0	0	0	0	0					1		
	7,2	0	0	0	0	0	0	5	2	1	6	2	2
	8,2	0	0	0	0	0	0	5	2	1	6	2	2
	9,2	0	0	0	0	0	0	NA	NA	NA	NA	NA	NA
	10,2	0	0	0	0	0	0	NA	NA	NA	NA	NA	NA
	11,2	0	0	0	0	0	0	NA	NA	NA	NA	NA	NA
12,2	0	0	0	0	0	0	NA	NA	NA	NA	NA	NA	

RS 5300													
Anzahl Ballastgewicht(e) 5 kg pro Radspindel													
	Plattformhöhe (Meter)	2,45 Meter Plattform											
		IN GESCHLOSSENEN RÄUMEN						IM FREIEN					
		Holz			Fiber			Holz			Fiber		

<b>Standardkonfiguration</b>	<b>2,2</b>	0	0	0	0
	<b>4,2</b>	0	0	0	0
	<b>6,2</b>	0	0	0	0
	<b>8,2</b>	0	0	1	2
	<b>10,2</b>	0	0	NA	NA
	<b>12,2</b>	0	0	NA	NA

<b>1/4</b>	1 Plattform alle 4 Meter gegeneinander
<b>1/2</b>	1 Plattform alle 2 Meter gegeneinander versetzt angebracht
<b>2/4</b>	2 Plattformen alle 4 Meter geschlossen
<b>NA</b>	Nicht anwendbar
<b>X</b>	Anzahl Ballastgewicht(e) pro Radspindel
Ballasthalter Artikelnummer: 415277	
Ballastgewicht 5 kg Artikelnummer: 415271	



Klappgerüstrahmen 75-28-3 321000

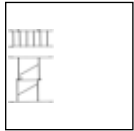

Klappgerüstrahmen 75-28-6 321005

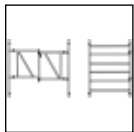

Klappgerüstrahmen 135-28-6 322060



Aufbaurahmen 75-28-4 301104



Aufbaurahmen 75-28-7 301107

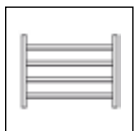

Aufbaurahmen 135-28-4 301604



Aufbaurahmen 135-28-7 301607



Basis-Durchlaufrahmen 5100-28 07020

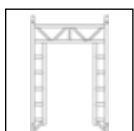

Basis-Durchlaufrahmen 307000

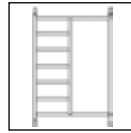

Durchlaufrahmen 307008

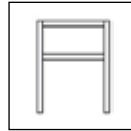

Geländerrahmen 75-50-2 302910

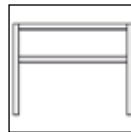

Geländerrahmen 135-50-2 302920

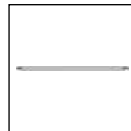

Horizontalstrebe (Geländer)  
185-28-4 303704  
245-28-6 303706  
305-28-8 303708

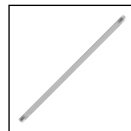

Diagonalstrebe  
185-28-21 303721  
245-28-16 303716  
305-28-22 303722

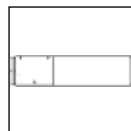

Plattform mit Luke  
Holz Fiber-Deck®  
185 304410 305210  
245 304510 305310  
305 304610 305410

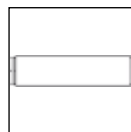

Plattform ohne Luke  
Holz Fiber-Deck®  
185 304420 305220  
245 304520 305320  
305 304620 305420





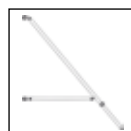





Bordbretter-Satz Easy-Fit®  
75 (Querseite) 305505  
135 (Querseite) 305506  
185 (Längsseite) 305501  
245 (Längsseite) 305502  
305 (Längsseite) 305503

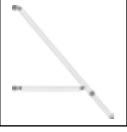

Dreiecksausleger Easy-Lock  
Universal 305613

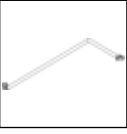

## XI Anweisungen auf dem Gerüst

	Dreiecksausleger bis 3,8/4,2 Meter Plattformhöhe	305612
	Lenkrolle ø 125 mm	323010
	Lenkrolle ø 200 mm	511230
	Aufstiegsbügel	306017
	Handlauf für Gerüsttreppe	306018
	Geländer	306019
	Gerüsttreppe	306015
	Ballasthalter	415277
	Ballastgewicht	415271

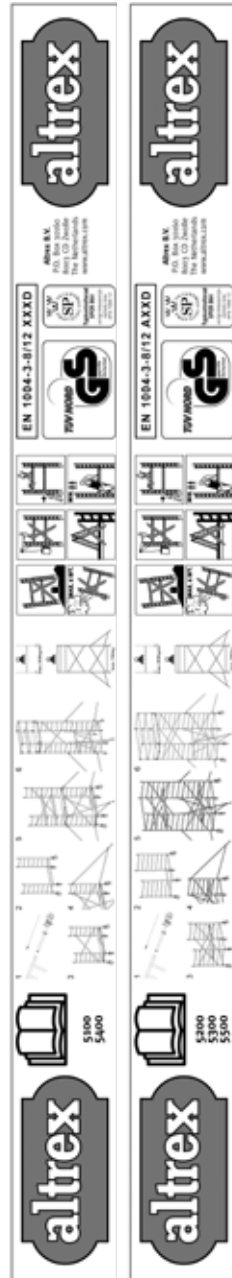

Hinsichtlich der aktuellen Sicherheitsauffassungen aufgrund der einschlägigen europäischen Gesetzgebung ist die nebenstehende Anweisung, die auf dem Gerüst angebracht ist, maßgebend. Die nebenstehenden Anweisungen sind entsprechend der näheren Erläuterungen in dieser Aufbau- und Verwendungsanleitung anzuwenden.







Altrex B.V.  
P.O. Box 30160  
8003 CD Zwolle  
The Netherlands  
[www.altrex.com](http://www.altrex.com)

760251-C-0911

Relax. It's an Altrex.

